



Manuel d'utilisation Benutzerhandbuch Gebruikshandleiding

DreamStation CPAP
DreamStation CPAP Pro
DreamStation Auto CPAP



Manuel d'utilisation

DreamStation CPAP
DreamStation CPAP Pro
DreamStation Auto CPAP

Table des matières

Usage préconisé.....	1
Important.....	1
Avertissements.....	1
Mises en garde.....	2
Contre-indications.....	2
Signification des symboles.....	3
Composants du système.....	3
Pour contacter Philips Respironics.....	3
Vue d'ensemble du système.....	4
Installation/remplacement des filtres à air.....	5
Positionnement de l'appareil.....	6
Alimentation de l'appareil.....	6
Connexion du circuit respiratoire.....	7
Navigtion dans les écrans de l'appareil.....	8
Mise en marche de l'appareil.....	8
Navigtion dans le menu (traitement activé) et réglages d'humidification en option.....	9
Fonction de rampe.....	9
Navigtion dans le menu (traitement désactivé).....	10
Technologie sans fil <i>Bluetooth</i> [®]	14
Contrôle du masque.....	15
Suivi du sommeil.....	15
Compensation d'altitude.....	15
Alertes de l'appareil.....	16
Dépannage.....	20
Accessoires.....	22
En voyage.....	23
Nettoyage de l'appareil.....	24
Nettoyage ou remplacement des filtres.....	24
Nettoyage du tuyau.....	24
Révision.....	24
Remarques supplémentaires.....	25
Caractéristiques techniques.....	26
Mise au rebut.....	27
Informations concernant la compatibilité électromagnétique.....	27
Garantie limitée.....	Page verso du manuel

Usage préconisé

Les systèmes DreamStation Philips Respironics délivrent un traitement par pression positive continue pour l'apnée obstructive du sommeil (AOS) aux patients de plus de 30 kg à respiration spontanée. Ils sont destinés à une utilisation à domicile ou dans un environnement hospitalier/institutionnel.

Important

L'appareil ne doit être utilisé que sur prescription médicale. Votre prestataire de soins à domicile effectue les réglages de pression et les configurations de l'appareil, accessoires inclus, en fonction de la prescription de votre professionnel de santé.

Divers accessoires sont disponibles pour rendre le traitement de l'AOS avec le système DreamStation aussi pratique et confortable que possible. Pour bénéficier d'un traitement efficace et sans danger, utilisez uniquement des accessoires Philips Respironics.

Avertissements

Un avertissement indique la possibilité de blessures pour le patient ou l'opérateur.

- Ce manuel sert de référence. Les instructions qu'il contient ne sont pas destinées à remplacer celles du professionnel de santé en ce qui concerne l'utilisation de l'appareil.
- L'opérateur doit lire et comprendre l'intégralité de ce manuel avant d'utiliser l'appareil.
- Cet appareil n'est pas conçu pour la réanimation.
- Cet appareil doit uniquement être utilisé avec les masques et les connecteurs recommandés par Philips Respironics ou par le professionnel de santé ou le thérapeute respiratoire. Un masque ne doit être utilisé que si l'appareil est sous tension et fonctionne correctement. Les valves d'expiration associées au masque ne doivent jamais être obstruées. **Explication de l'avertissement :** L'appareil est destiné à être utilisé avec des masques ou des connecteurs spéciaux dotés de valves d'expiration assurant la circulation d'air en continu hors du masque. Lorsque l'appareil est sous tension et fonctionne correctement, l'air frais reçu de l'appareil chasse l'air expiré par la valve d'expiration du masque. Par contre, si l'appareil ne fonctionne pas, de l'air frais n'est pas fourni en suffisance via le masque et de l'air expiré risque d'être réinhalé.
- Si vous utilisez un masque naso-buccal (couvrant la bouche et le nez), celui-ci doit être muni d'une valve de sûreté à entraînement.
- La source d'alimentation en oxygène utilisée avec cet appareil doit être conforme aux réglementations locales relatives à l'oxygène médical.
- L'oxygène favorise la combustion. L'oxygène ne doit pas être utilisé en présence de personnes qui fument ni d'une flamme nue.
- En cas d'utilisation d'oxygène, mettez l'appareil en marche avant d'activer l'arrivée d'oxygène. Fermez l'arrivée d'oxygène avant d'éteindre l'appareil. Cela empêche l'accumulation d'oxygène dans le système. **Explication de l'avertissement :** Quand l'appareil n'est pas en marche et que le débit d'oxygène fonctionne, l'oxygène acheminé dans les tuyaux peut s'accumuler dans le boîtier de l'appareil et risquer de provoquer un incendie.
- Lors de l'utilisation d'oxygène avec ce système, une valve de pression Philips Respironics doit être intégrée au circuit patient, entre l'appareil et la source d'oxygène. La valve de pression permet d'empêcher le reflux de l'oxygène du circuit patient dans l'appareil lorsque celui-ci est sous tension. La non-utilisation de la valve peut provoquer un risque d'incendie.
- Ne connectez pas l'appareil à une source d'oxygène non régulée ou à haute pression.
- N'utilisez pas cet appareil en présence de mélanges anesthésiques inflammables en combinaison avec de l'air ou de l'oxygène ni en présence d'oxyde nitreux.
- Ne connectez pas l'appareil à proximité d'une source de vapeurs toxiques ou nocives.
- N'utilisez pas cet appareil à une température ambiante supérieure à 35 °C. Si l'appareil est utilisé à une température supérieure à 35 °C, la température du flux d'air risque de dépasser 43 °C, ce qui pourrait provoquer une irritation ou des lésions des voies aériennes.
- N'utilisez pas l'appareil sous la lumière directe du soleil ou à proximité d'un appareil de chauffage, car cela risquerait d'augmenter la température de l'air expulsé par l'appareil.
- Contactez votre professionnel de santé en cas de réapparition des symptômes d'apnée du sommeil.
- Si vous constatez des changements inexplicables au niveau des performances de l'appareil, si l'appareil émet des bruits inhabituels ou forts, tombe ou est mal manipulé, si de l'eau s'infiltre dans le boîtier ou si le boîtier est cassé, débranchez le cordon d'alimentation et cessez d'utiliser l'appareil. Contactez votre prestataire de soins à domicile.
- Les réparations et réglages doivent impérativement être confiés à un technicien agréé par Philips Respironics. Des réparations ou des réglages non agréés risquent de provoquer des lésions, d'annuler la garantie ou de provoquer des dommages coûteux.
- N'utilisez aucun accessoire, pièce amovible et matériau non préconisé par Philips Respironics. Des pièces ou accessoires incompatibles peuvent entraîner une baisse de performance.
- Utilisez uniquement les câbles et accessoires agréés. Une mauvaise utilisation peut affecter les performances de la CEM et doit être évitée.
- L'association américaine HIMA (Health Industry Manufacturers Association) recommande de maintenir une séparation minimale de 15 cm entre un téléphone sans fil et un pacemaker pour éviter des interférences potentielles avec le pacemaker. La communication *Bluetooth* intégrée au DreamStation doit être considérée ici comme un téléphone sans fil.
- Utilisez uniquement les cordons d'alimentation fournis par Philips Respironics pour cet appareil. L'utilisation de cordons d'alimentation qui n'ont pas été fournis par Philips Respironics risque de produire une surchauffe de l'appareil ou de l'endommager, et d'augmenter les émissions ou de réduire l'immunité de l'équipement ou du système.
- L'appareil ne doit pas être utilisé s'il est empilé ou situé à proximité d'autres appareils non agréés.
- Évitez de tirer sur le tuyau ou de l'étirer. Cela pourrait entraîner des fuites du circuit.
- Vérifiez que le tuyau n'est pas endommagé ou usé. Jetez et remplacez le tuyau au besoin.

- Inspectez régulièrement les cordons électriques et les câbles pour vérifier qu'ils ne sont pas endommagés ni usés. S'ils sont endommagés, cessez de les utiliser et remplacez-les.
- Pour éviter toute décharge électrique, débranchez toujours le cordon d'alimentation de la prise murale avant de nettoyer l'appareil. N'immergez PAS l'appareil dans des liquides.
- Si l'appareil sert à plusieurs personnes (appareil de location, par exemple), il convient de placer un filtre antibactérien à faible résistance entre l'appareil et le tuyau du circuit pour empêcher toute contamination.
- Veillez à acheminer le cordon d'alimentation jusqu'à la prise sans risque de trébuchement pour les personnes ni d'arrachement par une chaise ou un autre meuble.
- L'appareil est sous tension lorsque le cordon d'alimentation est branché.
- Pour un fonctionnement en toute sécurité, l'humidificateur doit toujours être positionné en dessous du raccord reliant le circuit respiratoire au masque. Il doit être positionné à l'horizontale pour fonctionner correctement.

Remarque : Reportez-vous à la section « Garantie limitée » de ce manuel pour plus d'informations sur la couverture de la garantie.

Mises en garde

Une mise en garde indique la possibilité de dégâts matériels.

- Les équipements électriques médicaux requièrent des précautions spéciales concernant la compatibilité électromagnétique (CEM) et doivent être installés conformément aux informations en matière de CEM. Contactez votre prestataire de soins à domicile pour obtenir des informations sur l'installation CEM.
- Les équipements de communication RF mobiles peuvent affecter les dispositifs électromédicaux.
- Ne touchez pas les broches des connecteurs identifiés par le symbole d'avertissement ESD (décharges électrostatiques) et n'effectuez pas les connexions sans avoir pris de précautions particulières. Entre autres précautions, suivez les méthodes de prévention de l'accumulation de charges électrostatiques (par ex., climatisation, humidification, revêtements de sol conducteurs, vêtements non synthétiques), en déchargeant votre corps sur le cadre de l'équipement ou du système ou à la terre. Il est recommandé aux personnes qui manipulent cet appareil de bien assimiler, au minimum, ces mesures de précaution dans le cadre de leur formation.
- Avant d'utiliser l'appareil, vérifiez que le cache de la carte SD/la porte d'accès au filtre et la porte d'accès au modem sont fermés lorsque des accessoires tels que le module de liaison ou le modem ne sont pas installés. Reportez-vous aux instructions fournies avec l'accessoire.
- La condensation risque d'endommager l'appareil. Si l'appareil a été exposé à des températures extrêmes (froid ou chaud), laissez-le revenir à température ambiante (température de fonctionnement) avant de commencer le traitement. N'utilisez pas l'appareil en dehors de la plage de températures de fonctionnement indiquée dans les caractéristiques techniques.
- N'utilisez pas de rallonge avec cet appareil.
- Vérifiez que la zone du filtre sur le côté de l'appareil n'est pas bloquée par la literie, des rideaux ou d'autres objets. Pour que le système fonctionne correctement, l'air doit circuler librement autour de l'appareil.
- Ne placez pas l'appareil directement sur un tapis, un tissu ou d'autres matériaux inflammables.
- Ne placez pas l'appareil dans ou sur un récipient pouvant recueillir ou contenir de l'eau.
- Pour fonctionner correctement, l'appareil doit être muni d'un filtre anti-pollen bleu Philips Respironics en bon état.
- La fumée du tabac peut provoquer une accumulation de goudron à l'intérieur de l'appareil qui risque de compromettre son fonctionnement.
- Des filtres d'entrée sales peuvent entraîner des températures de fonctionnement élevées et nuire au bon fonctionnement de l'appareil. Examinez régulièrement les filtres d'entrée pour vous assurer qu'ils sont propres et intacts.
- N'installez jamais de filtre humide dans l'appareil. Vous devez laisser sécher le filtre nettoyé suffisamment longtemps.
- Vérifiez toujours que le cordon d'alimentation en courant continu est correctement branché sur l'appareil avant de l'utiliser. Contactez votre prestataire de soins à domicile ou Philips Respironics pour vérifier si vous disposez du cordon d'alimentation en courant continu approprié pour votre appareil de thérapie.
- Lorsque l'alimentation est obtenue à partir de la batterie d'un véhicule, l'appareil ne doit pas être utilisé quand le moteur du véhicule tourne. Cela pourrait endommager l'appareil.
- Utilisez uniquement un cordon d'alimentation en courant continu Philips Respironics et un câble adaptateur de batterie. L'utilisation d'un autre système risque d'endommager l'appareil.

Contre-indications















Lors de l'évaluation des risques et des avantages liés à l'utilisation de cet équipement, le clinicien doit savoir que cet appareil peut générer des pressions pouvant atteindre 20 cm H₂O. Dans le cas de certaines défaillances, une pression maximale de 40 cm H₂O est possible. Des études ont montré que les états de santé préexistants suivants peuvent constituer des contre-indications à l'utilisation du traitement par CPAP chez certains patients :

- Maladie bulleuse des poumons
- Hypotension artérielle pathologique
- Contournement des voies supérieures
- Pneumothorax
- Un pneumocéphale a été signalé chez un patient sous traitement par pression positive continue nasale. Un traitement par CPAP doit être envisagé avec prudence chez les patients souffrant de fuites du liquide céphalo-rachidien (LCR), d'anomalies de la plaque cribiforme, d'antécédents de traumatisme crânien et/ou de pneumocéphale. (Chest 1989; 96:1425-1426)

Le recours à un traitement par pression positive continue peut être temporairement contre-indiqué en présence d'une infection au niveau des sinus ou de l'oreille moyenne. Cet appareil ne doit pas être utilisé sur les patients dont les voies aériennes supérieures sont courbées. Contactez votre professionnel de santé si vous avez des questions au sujet de votre traitement.

Signification des symboles

Les symboles suivants peuvent figurer sur l'appareil, le bloc d'alimentation et les accessoires :

Symbole	Définition	Symbole	Définition
	Consultez les consignes d'utilisation fournies.		Pour le transport aérien. Conforme à la norme RTCA/DO-160G section 21, catégorie M.
	Alimentation secteur		Collecte séparée pour l'équipement électrique et électronique selon la directive européenne 2012/19/EU
	Alimentation en courant continu		Symbole <i>Bluetooth</i> [®]
IP22	Équipement étanche aux gouttes		Cet appareil contient un émetteur RF.
	Attention : consultez les documents joints.	SpO₂	Raccordement de l'oxymètre
	Symbole d'avertissement contre les décharges électrostatiques		Connexion série
	Classe II (double isolation)		Protéger contre les rayons ultraviolets
	Pièce appliquée type BF		Ne pas démonter.
	Pour un usage à l'intérieur uniquement.		

Composants du système

Votre système DreamStation comprend les éléments suivants :

- Appareil
- Manuel d'utilisation
- Sacoche de transport
- Cordon d'alimentation
- Bloc d'alimentation (REF 1118499)
- Carte SD
- Tuyau flexible
- Filtre anti-pollen bleu réutilisable
- Filtre ultrafin bleu clair jetable (en option)
- Humidificateur (en option)

Remarque : Si l'une des pièces ci-dessus est manquante, contactez votre prestataire de soins à domicile.

Pour contacter Philips Respironics

Si vous rencontrez des difficultés avec cet équipement ou si vous avez besoin d'aide pour l'installation, l'utilisation ou l'entretien de l'appareil ou des accessoires, veuillez contacter votre prestataire de soins à domicile. Pour contacter directement Philips Respironics, appelez le service clientèle de Philips Respironics au +1-724-387-4000 ou au +49 8152 93060. Vous pouvez également utiliser les adresses suivantes :

Respironics, Inc.
1001 Murry Ridge Lane
Murrysville, PA 15668, États-Unis

Respironics Deutschland
Gewerbstrasse 17
82211 Herrsching, Allemagne

Vue d'ensemble du système



Le système DreamStation CPAP est un appareil de thérapie par pression positive continue conçu pour le traitement de l'apnée obstructive du sommeil (AOS). Le système DreamStation CPAP Pro permet également l'administration d'un traitement CPAP-check, tandis que le système DreamStation Auto CPAP permet l'administration d'un traitement CPAP-Check et d'un traitement Auto-CPAP. Votre prestataire de soins à domicile choisira les réglages de pression appropriés pour vous.

Divers accessoires sont disponibles pour rendre le traitement qui vous a été prescrit aussi pratique et confortable que possible. La fonction de rampe vous permet de réduire la pression lorsque vous essayez de vous endormir. La pression d'air augmente progressivement jusqu'à atteindre celle prescrite dans le cadre du traitement. La fonction de confort Flex assure en outre une atténuation de la pression lorsque vous expirez durant le traitement.

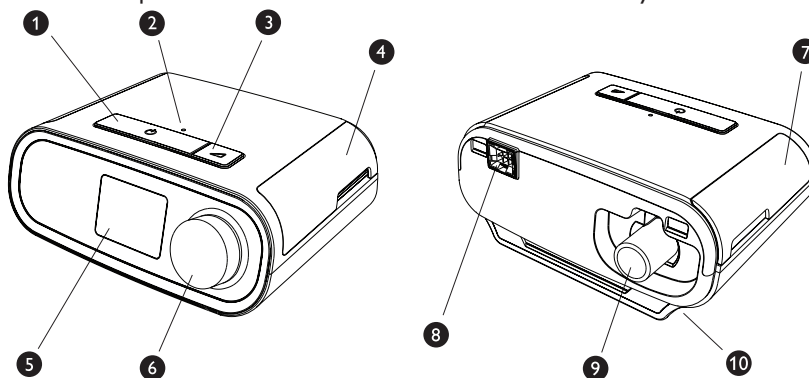
Plusieurs accessoires sont également disponibles pour une utilisation conjointe avec l'appareil. Contactez votre prestataire de soins à domicile pour l'achat de tout accessoire non fourni avec ce système.



Cette figure illustre certaines fonctions de l'appareil décrites dans le tableau suivant.

N°	Fonction de l'appareil	Description
1	Bouton Marche/Arrêt du traitement 	Démarre et arrête la circulation d'air du traitement.
2	Capteur de lumière ambiante	Détecte le niveau de lumière de la pièce et ajuste la luminosité de l'écran d'affichage.
3	Bouton Rampe 	Active la fonction de rampe pendant le traitement.
4	Porte d'accès à la carte SD et au filtre	Cette porte se soulève pour accéder à la carte SD et au filtre.
5	Écran d'affichage	Il s'agit de l'interface utilisateur de l'appareil de thérapie.
6	Molette de commande	Tournez la molette pour parcourir les options à l'écran. Appuyez sur la molette pour sélectionner une option.
7	Porte d'accès aux accessoires	Cette porte se soulève pour accéder aux accessoires (en option).
8	Connecteur de l'humidificateur	L'humidificateur se raccorde à l'arrière de l'appareil de thérapie. Le connecteur à broches de l'humidificateur se branche ici.
9	Prise de sortie d'air	Raccordez le tuyau ici.
10	Entrée d'alimentation	Branchez le cordon d'alimentation sur cette prise.

Installation/remplacement des filtres à air

Mise en garde : Pour fonctionner correctement, l'appareil doit être muni d'un filtre anti-pollen bleu Philips Respironics en bon état.

L'appareil est équipé d'un filtre anti-pollen bleu réutilisable et lavable, ainsi que d'un filtre ultrafin bleu clair jetable. Le filtre bleu réutilisable retient les poussières habituelles et les pollens, tandis que le filtre ultrafin bleu clair assure une filtration plus complète des particules très fines. Le filtre bleu réutilisable doit toujours être en place lors de l'utilisation de l'appareil. Le filtre ultrafin est recommandé pour les personnes sensibles à la fumée du tabac ou à d'autres petites particules.

Le filtre bleu réutilisable est fourni avec l'appareil. Un filtre ultrafin bleu clair jetable peut également être fourni. Si votre filtre n'est pas installé dans l'appareil à sa livraison, vous devez au moins installer le filtre réutilisable avant d'utiliser l'appareil.

Cet appareil inclut un rappel automatique de filtre à air. Tous les 30 jours, l'appareil affiche un message vous rappelant de vérifier les filtres et de les remplacer comme indiqué.

Remarque : Ce message est un rappel uniquement. L'appareil ne détecte pas les performances des filtres et ne peut pas déterminer si un filtre a été nettoyé ou remplacé.

1. Soulevez la porte d'accès au filtre et ouvrez-la complètement. Pour un remplacement, retirez l'ancien ensemble de filtre.

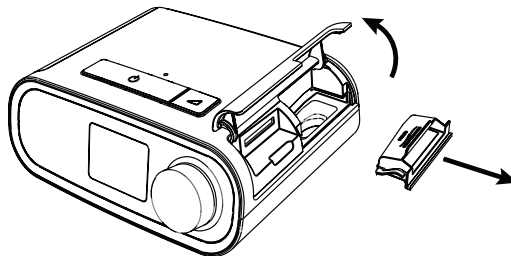

2. Le cas échéant, placez un filtre anti-pollen bleu réutilisable (1) propre sur un nouveau filtre ultrafin bleu clair jetable (2) en option, puis enclenchez-les fermement.

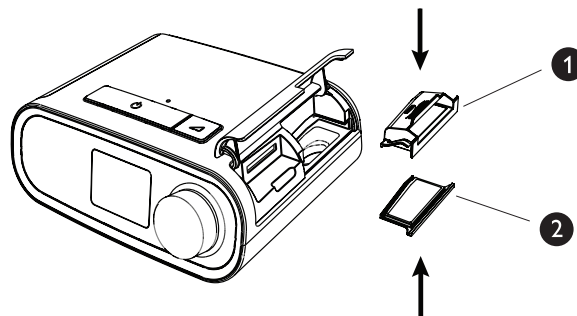

3. Mettez en place le nouvel ensemble de filtre sur le côté de l'appareil de thérapie. Refermez la porte.

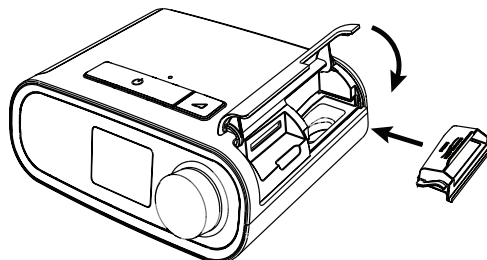

Positionnement de l'appareil

Positionnez l'appareil sur une surface plane et stable, à un endroit que vous pouvez atteindre facilement et plus bas que votre position pour dormir. Veillez à ne pas placer l'appareil à proximité d'un équipement de chauffage ou de refroidissement (prise d'air forcé, radiateurs ou climatiseurs, par exemple).

Remarque : Lors du positionnement de l'appareil, assurez-vous que le câble d'alimentation est accessible car la coupure de l'alimentation est le seul moyen pour mettre l'appareil hors tension.

Mise en garde : Vérifiez que la zone du filtre sur le côté de l'appareil n'est pas bloquée par la literie, des rideaux ou d'autres objets. Pour que le système fonctionne correctement, l'air doit circuler librement autour de l'appareil.

Mise en garde : Ne placez pas l'appareil directement sur un tapis, un tissu ou d'autres matériaux inflammables.

Mise en garde : Ne placez pas l'appareil dans ou sur un récipient pouvant recueillir ou contenir de l'eau.

Alimentation secteur de l'appareil

Pour utiliser l'appareil sur l'alimentation secteur, procédez comme suit :

1. Branchez la fiche du cordon d'alimentation secteur (inclus) sur la prise d'alimentation électrique (également incluse).
2. Branchez l'extrémité à ergots du cordon d'alimentation secteur sur une prise électrique non commandée par un interrupteur mural.

Remarque : Un exemple est illustré ici. La prise électrique secteur et le cordon d'alimentation peuvent varier.

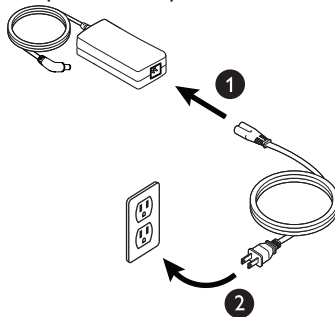

3. Branchez le connecteur du cordon d'alimentation à la prise située sur le côté de l'appareil.

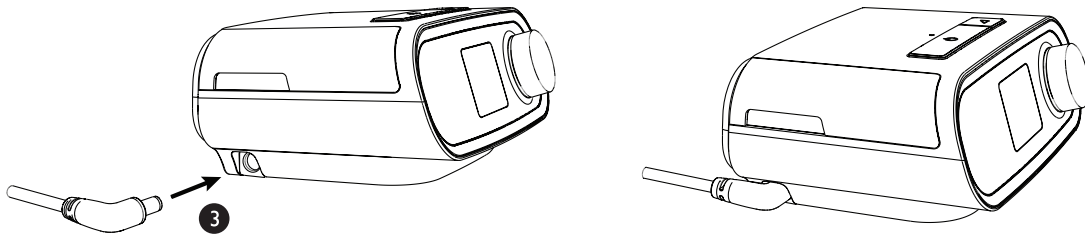

4. Vérifiez que la fiche située sur le côté de l'appareil, au niveau du bloc d'alimentation et de la prise électrique, est parfaitement insérée. Cela permet de garantir un branchement électrique sécurisé et fiable.

Remarque : Si l'icône Alimentation électrique incorrecte suivante s'affiche à l'écran, répétez l'étape 4.



Important : Pour couper l'alimentation secteur, débranchez le cordon de la prise murale.

Avertissement : Inspectez régulièrement les cordons électriques et les câbles pour vérifier qu'ils ne sont pas endommagés ni usés. S'ils sont endommagés, cessez de les utiliser et remplacez-les.

Mise en garde : N'utilisez pas de rallonge avec cet appareil.

Connexion du circuit respiratoire

Pour utiliser l'appareil et assembler le circuit respiratoire recommandé, vous avez besoin des accessoires suivants :

- Interface Philips Respironics (masque nasal ou naso-buccal, par exemple) avec valve d'expiration intégrée ou interface Philips Respironics avec dispositif d'expiration séparé (tel que le Whisper Swivel II)
- Tuyau flexible Philips Respironics de 1,83 m
- Harnais Philips Respironics (pour le masque)

Pour brancher le circuit respiratoire à l'appareil, procédez comme suit :

1. Branchez le tuyau flexible sur la sortie d'air à l'arrière de l'appareil de thérapie. Alignez le connecteur (1) situé en haut du tuyau chauffant avec le haut de la prise de sortie d'air située à l'arrière de l'appareil.

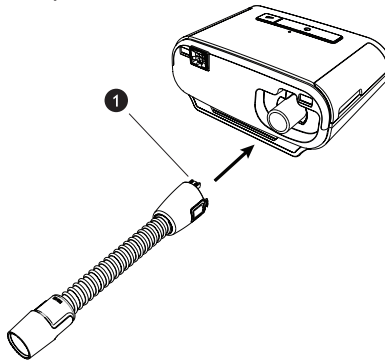

2. Appuyez sur le tuyau pour le mettre en place sur la prise de sortie d'air jusqu'à ce que les languettes situées sur le côté du tuyau se clipsent en place dans les fentes situées sur le côté de la prise de sortie.

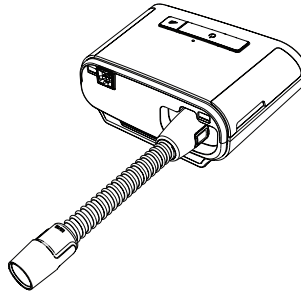

Remarque : Si vous utilisez un tuyau standard (non illustré) à la place d'un tuyau chauffant, faites simplement glisser le tuyau sur la prise de sortie d'air de l'appareil de thérapie.

Remarque : Si nécessaire, branchez un filtre antibactérien à la sortie d'air, puis connectez le tuyau flexible à la sortie du filtre antibactérien. L'utilisation d'un filtre antibactérien peut affecter les performances de l'appareil. L'appareil reste toutefois opérationnel et délivre le traitement.

3. Branchez le tuyau au masque. Pour connaître le positionnement approprié, reportez-vous aux instructions fournies avec votre masque.

Avertissement : Évitez de tirer sur le tuyau ou de l'étirer. Cela pourrait entraîner des fuites du circuit.

Avertissement : Vérifiez que le tuyau n'est pas endommagé ou usé. Jetez et remplacez le tuyau au besoin.

4. Fixez le harnais au masque, si nécessaire. Reportez-vous aux instructions fournies avec le harnais.

Avertissement : Si vous utilisez un masque naso-buccal (couvrant la bouche et le nez), celui-ci doit être muni d'une valve de sûreté à entraînement.

Avertissement : Si l'appareil sert à plusieurs personnes (appareil de location, par exemple), il convient de placer un filtre antibactérien à faible résistance entre l'appareil et le tuyau du circuit pour empêcher toute contamination.



Navigation dans les écrans de l'appareil



L'interface utilisateur de cet appareil vous permet d'ajuster les réglages de l'appareil et d'afficher des informations sur votre traitement. L'interface utilisateur se compose de l'écran et de la molette de commande. Tournez la molette de commande dans l'une ou l'autre direction pour parcourir les options du menu à l'écran.

Remarque : L'écran n'est pas tactile. Vous devez utiliser la molette de commande pour parcourir le menu de l'appareil.

Pour ajuster un réglage :

1. Tournez la molette de commande jusqu'à l'option de menu souhaitée.
2. Appuyez sur la molette de commande pour sélectionner ce réglage.
3. Appuyez sur la molette de commande pour modifier le réglage.
4. Appuyez de nouveau sur la molette de commande pour enregistrer la modification.

Remarque : L'icône de rotation de la molette  à l'écran indique que vous devez tourner la molette pour effectuer une action. L'icône de clic sur la molette  à l'écran indique que vous devez appuyer sur la molette pour effectuer une action.

Remarque : Appuyez sur la molette lorsque la flèche vers le bas  est affichée sur un écran pour accéder à un sous-menu comportant d'autres options de menu. Appuyez sur la molette lorsque la flèche vers le haut  est affichée dans un sous-menu pour revenir au menu principal.

Remarque : Les écrans présentés dans ce manuel sont des exemples pour référence uniquement. Les écrans réels peuvent varier en fonction du modèle de l'appareil et des réglages du prestataire.

Mise en marche de l'appareil

1. Vérifiez que l'appareil est bien alimenté. Le premier écran qui s'affiche est le logo Philips Respironics, suivi de l'écran du modèle de l'appareil, puis de l'écran d'accueil.

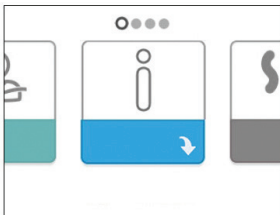

Écran d'accueil

À la première mise sous tension de l'appareil, une fenêtre contextuelle vous invite à régler l'heure de l'appareil. Le réglage par défaut est l'heure GMT (Greenwich Mean Time), mais vous pouvez ajuster l'heure par incréments de 30 minutes pour qu'elle corresponde à votre fuseau horaire. Si vous choisissez d'ignorer ce réglage initial de l'heure, vous pourrez toujours l'ajuster ultérieurement dans le menu « Mes réglages ».

Remarque : Ce réglage de l'heure ne correspond pas à une fonction d'horloge sur l'appareil. Il permet uniquement d'aligner les données de votre traitement pour les rapports de données de votre prestataire.

2. Mettez votre masque. Reportez-vous aux instructions fournies avec le masque.
3. Appuyez sur le bouton Thérapie () situé sur le dessus de l'appareil pour activer la circulation d'air et commencer le traitement. La pression délivrée s'affiche à l'écran.
4. Vérifiez que le masque ne présente aucune fuite d'air. Si nécessaire, ajustez la position du masque et du harnais jusqu'à arrêter la fuite. Pour plus d'informations, reportez-vous aux instructions fournies avec le masque.

Remarque : Une fuite d'air minime au niveau du masque est tout à fait normale et acceptable. Remédiez dès que possible aux fuites importantes ou à une irritation oculaire due à une fuite d'air.

5. Si vous utilisez l'appareil dans un lit avec une boîte têtère, essayez de poser le tuyau dessus afin de réduire la tension exercée sur le masque.
6. Appuyez à nouveau sur le bouton Thérapie pour arrêter le traitement.

Remarque : Pendant le traitement, en cas d'interruption de l'alimentation secteur (coupure de courant), l'appareil revient à l'écran d'accueil une fois l'alimentation rétablie. Vous pouvez reprendre le traitement si nécessaire.

Navigation dans le menu (traitement activé) et réglages d'humidification en option

Lorsque l'appareil délivre un traitement, vous pouvez ajuster les réglages Température circuit ou Humidificateur. Tournez la molette de commande pour sélectionner un réglage. Appuyez et faites tourner la molette pour modifier le réglage.

Remarque : Si vous utilisez l'humidificateur sans le tuyau chauffant, tournez simplement la molette de commande pour modifier le réglage Humidificateur.



Écran Pression du traitement

N°	Fonction	Description
1	Pression du traitement	Affiche la pression délivrée.
2	Réglage Température circuit réglable	Vous pouvez modifier ce réglage entre 0 et 5. Ne s'affiche que lorsqu'un tuyau chauffant en option est raccordé.
3	Réglage Humidificateur réglable	Vous pouvez modifier ce réglage entre 0 et 5. Ne s'affiche que lorsqu'un humidificateur est raccordé.
4	Fonctions activées	En fonction du réglage, certaines fonctions de traitement activées s'affichent ici.

Fonction de rampe

L'appareil est doté d'une fonction de rampe en option que votre prestataire de soins à domicile peut activer ou désactiver. Cette fonction vous permet de réduire la pression d'air lorsque vous essayez de vous endormir, puis de l'augmenter petit à petit jusqu'au niveau qui vous a été prescrit. Vous pouvez ainsi vous endormir plus facilement. Si la fonction de rampe est activée sur votre appareil, après l'activation de la circulation d'air, appuyez sur le bouton Rampe () situé sur le dessus de l'appareil. Vous pouvez utiliser le bouton Rampe aussi souvent que vous le souhaitez pendant la nuit.

Lorsque vous cliquez sur le bouton Rampe, l'écran Thérapie change pour afficher la pression de rampe, et le cercle vert indique l'augmentation progressive de pression.

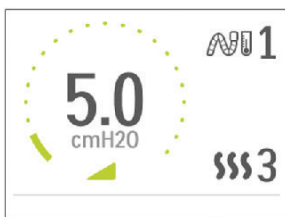

Écran Pression de rampe

Votre appareil comporte deux modes de rampe. Votre prestataire choisira celui qui vous convient le mieux. Le mode de rampe standard augmente la pression de manière fixe. Le mode SmartRamp maintient quant à lui une pression inférieure constante jusqu'à ce que l'appareil détecte que vous avez besoin d'une pression supérieure.

Navigation dans le menu (traitement désactivé)

Dans l'écran d'accueil, vous pouvez parcourir les quatre options suivantes :

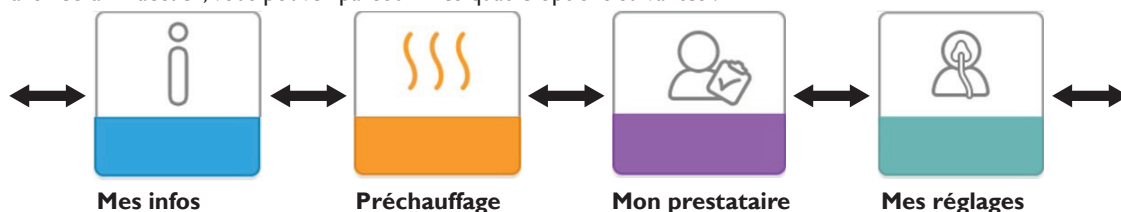

Mes infos : Ce menu fournit des statistiques récapitulatives sur l'utilisation de votre traitement.

Préchauffage : Cette fonction vous permet de préchauffer votre humidificateur pendant 30 minutes avant le début d'une séance de traitement.



Mon prestataire : Ce menu contient des informations que votre prestataire peut vous demander de lire pour mieux vous aider par téléphone.

Mes réglages : Ce menu contient des réglages de confort que vous pouvez ajuster si nécessaire.

Mes infos :



Lorsque vous sélectionnez « Mes infos », vous pouvez consulter les écrans suivants. Vous ne pouvez pas modifier les réglages du menu Info. Ces écrans sont proposés pour référence uniquement. Votre prestataire de soins à domicile peut vous demander régulièrement ces informations.

Icône	Texte	Description
	Heures thérapie	Cet écran affiche la durée pendant laquelle l'utilisateur reçoit effectivement un traitement au cours du dernier jour. Il affiche également la durée moyenne pendant laquelle le patient reçoit effectivement un traitement au cours des 7 et 30 derniers jours.
AHI	IAH	Cet écran affiche la valeur des indices d'apnée/hypopnée (IAH) nocturne du dernier jour. Il affiche également la moyenne de ces valeurs IAH nocturnes individuelles au cours des 7 et 30 derniers jours. Cet écran ne s'affiche que si votre prestataire de soins à domicile l'a activé. Disponible sur les appareils CPAP Pro et Auto CPAP.
	Mise en place du masque	Affiche la valeur « 100 % moins fuite importante ». « Fuite importante » correspond au pourcentage de temps pendant lequel la fuite de masque était si importante que l'appareil n'était pas en mesure d'identifier précisément les événements respiratoires. Affiche la valeur du dernier jour, ainsi que les valeurs des 7 et 30 derniers jours. Cet écran ne s'affiche que si votre prestataire de soins à domicile l'a activé. Disponible sur les appareils CPAP Pro et Auto CPAP.
Periodic Breathing	Respiration périodique	Affiche le pourcentage de temps de respiration périodique de l'utilisateur. Affiche la valeur du dernier jour, ainsi que les valeurs des 7 et 30 derniers jours. Si vous constatez une augmentation importante du pourcentage de temps de respiration périodique ici, contactez votre prestataire de soins à domicile pour obtenir de l'aide. Cet écran ne s'affiche que si votre prestataire de soins à domicile l'a activé. Disponible sur les appareils CPAP Pro et Auto CPAP.

Préchauffage :



Écran Préchauffage Marche

Écran Préchauffage Arrêt

En cas d'utilisation d'un humidificateur, l'appareil peut préchauffer le réservoir d'eau pendant 30 minutes avant de démarrer le traitement.



Pour activer le mode de préchauffage, la turbine doit être arrêtée et un humidificateur doit être raccordé. Lorsque vous sélectionnez « Préchauffage », vous pouvez tourner la molette de commande pour sélectionner « MAR » ou « ARR ». Appuyez de nouveau sur la molette de commande pour sélectionner. Pendant le préchauffage de 30 minutes, vous pouvez toujours utiliser la molette de commande pour sélectionner d'autres options de menu dans l'écran d'accueil.



Remarque : Cet écran ne s'affiche que lorsqu'un humidificateur est raccordé.

Mon prestataire :



Lorsque vous sélectionnez « Mon prestataire », vous pouvez consulter les écrans suivants. Vous ne pouvez pas modifier les réglages du menu Prestataire. Ces écrans sont proposés pour référence uniquement. Votre prestataire de soins à domicile peut vous demander régulièrement ces informations.



Icône	Texte	Description
	Infos de l'appareil	Cet écran affiche des informations sur votre appareil de thérapie : numéro de série, modèle et version du logiciel.
	Infos du prestataire	Cet écran affiche les informations de contact de votre prestataire si elles ont été chargées sur votre appareil.
	Rapport	Cet écran affiche le nombre total d'heures de traitement de l'appareil, le nombre total de la turbine, le nombre total de jours d'utilisation lorsque les séances sont supérieures à 4 heures et un numéro de contrôle de conformité utilisé par votre prestataire de soins à domicile pour confirmer que les données que vous avez fournies proviennent bien de cet écran.
A-TRIAL	A-Trial	Si le mode Auto-Trial est disponible, cet écran affiche Jours: xx/xx (où xx/xx est le nombre de jours d'essai terminés sur le nombre de jours cumulés d'essai sélectionnés). Disponible sur le modèle Auto CPAP.
90% Pressure	Pression 90 %	Cet écran affiche la valeur nocturne de la pression 90 % du dernier jour. Il affiche également la moyenne de ces valeurs de pression 90 % nocturnes individuelles au cours des 7 et 30 derniers jours. Disponible sur le modèle Auto CPAP.









Icône	Texte	Description
	Charger	Permet à l'utilisateur de passer un appel modem lorsqu'un modem cellulaire ou un accessoire Wi-Fi en option est installé. Une fois le chargement modem terminé, l'écran affiche une coche verte et le texte « Terminé » pour indiquer que le chargement a réussi, ou un X rouge et le texte « Échec » pour indiquer que le chargement a échoué. Si le chargement échoue, relancez-le ou contactez votre prestataire de santé à domicile si le problème persiste. Cet écran est verrouillé si le modem est éteint.
	Contrôle des performances	Votre appareil inclut un outil d'autodiagnostic appelé « Contrôle des performances ». Cet outil peut évaluer votre appareil pour certaines erreurs. Il vous permet également de partager des réglages clés de l'appareil avec votre prestataire de soins à domicile. Utilisez le contrôle des performances lorsque votre prestataire de soins à domicile vous le demande. À la fin du scan, l'écran affiche une coche verte si aucun problème n'a été détecté. Si l'appareil affiche un « X » rouge, contactez votre fournisseur de matériel pour obtenir de l'aide.

Mes réglages :



Lorsque vous sélectionnez « Mes réglages », vous pouvez consulter les écrans suivants. Vous pouvez modifier les réglages du menu de configuration. Ces écrans ne s'affichent que s'ils sont disponibles et activés sur votre appareil.

Icône	Texte	Description
	Rampe	Affiche la pression de début de la rampe. Vous pouvez augmenter ou réduire la pression de début de rampe par incréments de 0,5 cm H ₂ O.
FLEX	Flex	Vous permet d'ajuster le niveau d'une atténuation de la pression d'air ressenti lors de l'expiration durant le traitement. Votre prestataire de soins à domicile peut activer ou désactiver cette fonctionnalité. Lorsque votre prestataire active la fonction Flex, un niveau est déjà réglé pour vous sur l'appareil. Vous pouvez augmenter ou réduire le réglage entre 1 et 3. Le réglage « 1 » offre une faible atténuation de la pression, tandis que les réglages plus élevés fournissent une atténuation de pression croissante. Remarque : Si une icône de verrouillage  s'affiche sur cet écran, cela signifie que votre prestataire a verrouillé ce réglage et que vous ne pouvez pas le modifier.
	Humidification	Affiche le mode d'humidification utilisé. Vous avez le choix entre une humidification fixe ou adaptative. Si un tuyau chauffant est utilisé, ce dernier passe automatiquement en mode Humidification circuit chauffant. Une icône de verrouillage s'affiche en regard du réglage du mode pour indiquer que, tant que le tuyau chauffant est raccordé à l'appareil, ce mode ne peut pas être modifié. Les réglages de la plaque du réchauffeur et de la température du tuyau peuvent toutefois être ajustés dans l'écran Thérapie de l'appareil.

Icône	Texte	Description
	Type de masque	<p>Ce réglage vous permet d'ajuster le niveau d'atténuation de la pression d'air en fonction du masque Philips Respironics utilisé. Chaque masque Philips Respironics peut avoir un réglage de résistance « System One ». Contactez votre prestataire de soins à domicile si vous ne trouvez pas ce réglage de résistance pour votre masque.</p> <p>Remarque : Si une icône de verrouillage  s'affiche sur cet écran, cela signifie que votre prestataire a verrouillé ce réglage et que vous ne pouvez pas le modifier.</p>
	Type de circuit	<p>Ce réglage vous permet de sélectionner le tuyau de diamètre correct que vous utilisez avec l'appareil. Vous avez le choix entre (22) pour le tuyau Philips Respironics de 22 mm et (15) pour celui de 15 mm. Lorsque vous utilisez le tuyau chauffant, l'appareil règle automatiquement le type de tuyau correct (15H) et vous ne pouvez pas le changer.</p> <p>Remarque : Le tuyau est identifié sur le brassard par le symbole d'identification du tuyau : « 15 », « 22 » ou « 15H ».</p> <p>Remarque : Si une icône de verrouillage  s'affiche sur cet écran, cela signifie que votre prestataire a verrouillé ce réglage et que vous ne pouvez pas le modifier.</p>
	Langue	<p>Cette fonctionnalité permet de choisir la langue de l'interface. Vous avez le choix entre : anglais, allemand, espagnol, français, italien, portugais (Brésil), danois, finnois, norvégien, suédois, tchèque ou polonais. Vous pouvez également désactiver (0) la langue. L'appareil n'affiche alors que des icônes sur l'interface.</p>
	Contrôle du masque	<p>Cette fonctionnalité vous permet de contrôler que votre masque est bien adapté avant de commencer le traitement. Ceci est réalisé en mesurant la quantité de fuite.</p>
	Modem	<p>Vous permet d'éteindre temporairement le modem ou de le rallumer. Lorsque le modem est éteint, il se rallume automatiquement au bout de 3 jours. Ne s'affiche que si un modem est installé.</p>
	Bluetooth	<p>Vous permet d'activer et de désactiver la fonctionnalité Bluetooth. Vous permet également de supprimer l'appairage avec un appareil Bluetooth compatible.</p>
	Heure	<p>Vous permet de régler l'heure. Le réglage par défaut est l'heure GMT (Greenwich Mean Time), mais vous pouvez ajuster l'heure par incréments de 30 minutes pour qu'elle corresponde à votre fuseau horaire.</p> <p>Remarque : Ce réglage de l'heure ne correspond pas à une fonction d'horloge sur l'appareil. Il permet uniquement d'aligner les données de votre traitement pour les rapports de données de votre prestataire.</p>

Technologie sans fil *Bluetooth*

Votre appareil est doté de la technologie sans fil *Bluetooth*. Vous pouvez appairer l'appareil de thérapie avec un appareil mobile sur lequel l'application DreamMapper est installée. DreamMapper est un système mobile et basé sur le Web conçu pour aider les patients souffrant d'une apnée obstructive du sommeil (AOS) à améliorer leur expérience de traitement du sommeil.

Appairage avec votre appareil mobile *Bluetooth*

Remarque : Vous ne pouvez appairer votre appareil de thérapie avec un appareil mobile qu'à un moment bien précis.

Remarque : L'appairage fonctionne mieux lorsque votre appareil de thérapie et l'appareil mobile se trouvent dans la même pièce.

Procédez comme suit pour appairer manuellement avec votre téléphone mobile ou tablette.

1. Pour appairer votre appareil mobile, assurez-vous d'abord que le réglage *Bluetooth* y est activé. Reportez-vous au manuel d'instructions de votre appareil mobile pour plus d'informations.
2. Si vous devez sélectionner dans une liste d'appareils *Bluetooth* disponibles, l'appareil de thérapie correspond à « PR BT XXXX » (XXXX correspondant aux quatre derniers chiffres du numéro de série indiqué sur votre appareil de thérapie).
3. Lorsque votre appareil de thérapie est sous tension mais que la turbine est arrêtée, commencez l'appairage à partir de votre appareil mobile.
4. Si votre appareil mobile est à portée, une des deux étapes suivantes s'applique :

• Votre appareil mobile est doté de la fonction *Bluetooth SSP (Secure Simple Pairing)*

L'icône suivante s'affiche sur l'écran de votre appareil de thérapie avec un numéro à 6 chiffres et le texte « Appairer ? » :



Ce numéro correspond à une clé à six chiffres générée par SSP. Vérifiez que la clé SSP à six chiffres est identique sur l'appareil mobile et l'appareil de thérapie. Tournez la molette de commande sur « oui » ou « non », puis appuyez sur la molette de commande pour sélectionner. Si vous sélectionnez « non » ou si l'écran contextuel disparaît au bout de 30 secondes, l'appareil refusera la demande d'appairage. Si vous sélectionnez « oui », l'appareil de thérapie accusera réception de la clé SSP à six chiffres. Si l'appareil mobile accuse également réception de la demande, les deux appareils sont appairés et prêts à se connecter via DreamMapper.

• Votre appareil mobile *Bluetooth* ne prend pas en charge la fonction *Bluetooth SSP*

Votre appareil mobile vous invite à saisir un code PIN. Saisissez « 1008 » sur votre appareil mobile. L'icône suivante s'affiche sur l'écran de votre appareil de thérapie avec le numéro « 001008 » et le texte « Appairer ? » :



Tournez la molette de commande sur « oui » ou « non », puis appuyez sur la molette de commande pour sélectionner. Si vous sélectionnez « non » ou si l'écran contextuel disparaît au bout de 30 secondes, l'appareil refusera la demande d'appairage. Si vous sélectionnez « oui », l'appareil de thérapie accusera réception de la clé 001008. Si l'appareil mobile accuse également réception de la demande, les deux appareils sont appairés et prêts à se connecter via DreamMapper.

Remarque : NE sélectionnez « oui » dans l'écran contextuel que si vous essayez d'appairer vos appareils. Cela garantit que seul votre appareil mobile se connectera à votre appareil de thérapie.

Contrôle du masque

La fonctionnalité Contrôle du masque en option peut être activée ou désactivée par votre prestataire de soins à domicile. Cette fonctionnalité vous permet de contrôler que votre masque est bien adapté avant de commencer le traitement. Ceci est réalisé en mesurant la quantité de fuite. Mettez votre masque. Reportez-vous aux instructions de votre masque si nécessaire. Accédez à l'écran Contrôle du masque sous « Mes réglages », puis appuyez sur la molette de commande pour commencer le contrôle.

L'appareil délivre une pression de test pendant que l'écran décompte 40 secondes. Une barre verte signifie que l'ajustement est correct alors qu'une barre rouge signifie qu'une amélioration est nécessaire. Après le test, le traitement normal se lance et l'écran affiche une coche verte ou un « X » rouge. La coche verte indique que la fuite détectée n'a aucun effet sur les performances optimales de l'appareil. Le « X » rouge indique que la fuite peut affecter les performances de l'appareil. Il reste toutefois opérationnel et peut délivrer le traitement.

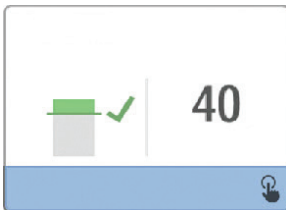

Écran Contrôle du masque

Remarque : Si vous souhaitez améliorer l'ajustement de votre masque, vous pouvez arrêter le traitement, ajuster votre masque, puis relancer la fonction Contrôle du masque. Reportez-vous aux instructions fournies avec votre masque et le harnais pour la procédure d'ajustement appropriée.

Suivi du sommeil

Votre appareil fournit des informations récapitulatives sur l'utilisation de votre traitement chaque fois que le traitement est arrêté. L'écran affiche votre « Résumé sur 3 nuits ». Il affiche votre utilisation nocturne des 3 dernières sessions de sommeil (mesurées par périodes de 24 heures, se terminant chaque jour à midi). La dernière session s'affiche dans la barre à droite et indique le nombre d'heures de sommeil. Une barre verte indique que vous avez dormi plus de 4 heures et une barre jaune indique moins de 4 heures d'utilisation.

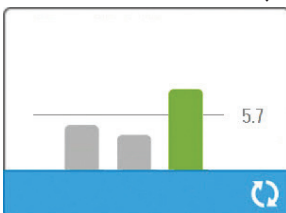

Écran Résumé sur 3 nuits

Compensation d'altitude

Cet appareil compense automatiquement l'altitude jusqu'à 2 286 mètres. Aucun réglage manuel n'est requis.





Alertes de l'appareil







Les alertes de l'appareil sont contextuelles et s'affichent sur l'écran de l'interface utilisateur. 5 types d'alertes sont décrits ici :





- **État** : Ces alertes correspondent à l'écran contextuel.
- **Notification** : Ces alertes incluent l'écran contextuel et un voyant d'alimentation clignotant situé sur le dessus de l'appareil.
- **Alerte 1** : Ces alertes, si elles sont affichées, incluent l'écran contextuel, un voyant d'alimentation clignotant et un bip sonore. Ces alertes ne se produisent pas pendant le traitement.
- **Alerte 2** : Ces alertes, si elles sont affichées, incluent l'écran contextuel, un voyant d'alimentation clignotant et un bip sonore. Ces alertes peuvent se produire pendant le traitement.
- **État de sécurité** : Ces alertes incluent l'écran contextuel, un voyant d'alimentation clignotant et un bip sonore répétitif.





Remarque : Les alertes d'état s'arrêtent automatiquement au bout de 30 secondes et les écrans contextuels correspondants disparaissent. Toutes les autres alertes doivent être acquittées pour être effacées.

Tableau récapitulatif des alertes : Le tableau suivant résume les alertes.

Alerte	Icône	Type	Description	Cause possible	Action
Transfert de données : Ne retirez pas la carte.		État	Lecture/écriture de carte SD en cours.	N/A	Aucune intervention n'est nécessaire.
Modification acceptée		État	Confirme l'acceptation du changement de prescription ou de mise à niveau de l'appareil.	N/A	Aucune intervention n'est nécessaire.
Pression EZ-Start incrémentée à xx,x		État	S'affiche lorsque le mode EZ-Start est activé et que l'appareil augmente le réglage de la pression de traitement pour la séance suivante.	N/A	Aucune intervention n'est nécessaire.
Oxymétrie : Connexion correcte (icône seulement)	SpO₂ 	État	S'affiche sur l'écran de traitement lorsque la turbine est activée et qu'une bonne connexion est détectée pendant 3 secondes. S'affiche au début du traitement. Cet écran ne s'affiche plus si le capteur digital est retiré puis réappliqué, sauf si le traitement est arrêté puis redémarré.	N/A	Aucune intervention n'est nécessaire.
Appairer ? : 123456 Oui/Non		État	Vous invite à accepter ou à refuser l'appairage avec un appareil Bluetooth compatible. Cet appareil peut être identifié grâce aux chiffres affichés.	N/A	Tournez la molette de commande pour accepter l'appairage (Oui) ou le refuser (Non), puis appuyez sur la molette de commande pour confirmer la sélection.

Alerte	Icône	Type	Description	Cause possible	Action
Carte SD retirée		Notification ou Alerte 2	Indique que la carte SD a été retirée de l'appareil de thérapie et qu'elle n'a pas été réinsérée avant le début de la séance de traitement en cours.	La carte SD n'a pas été réinsérée dans l'appareil.	Réinsérez la carte SD ou cliquez pour effacer l'alerte.
Oxymétrie : Étude réussie (icône seulement)	SpO₂ 	Notification	Vous informe que l'utilisateur a atteint au moins 4 heures de traitement et d'utilisation de l'oxymétrie. S'affiche à la fin du traitement.	N/A	Appuyez sur la molette de commande pour acquitter et effacer le message.
Erreur de carte SD : retirez et réinsérez.		Notification	Une erreur de carte SD a été détectée.	L'appareil ne peut pas lire la carte SD. La carte SD présente peut-être un problème, elle a été éjectée pendant une opération d'écriture ou elle n'a pas été correctement insérée.	Retirez la carte mémoire SD et réinsérez-la. Si l'alerte persiste, remplacez par une autre carte ou contactez votre prestataire.
Carte SD pleine.		Notification	La carte SD est pleine.	La carte SD est pleine.	Retirez la carte SD et remplacez-la par une nouvelle, ou contactez votre prestataire pour obtenir une nouvelle carte SD.
Message patient (Reportez-vous à la section)		Notification	Message de votre prestataire.	N/A	Appuyez sur la molette de commande pour acquitter et effacer le message.
Modification refusée		Alerte 1	Un changement de prescription ou de réglage a été refusé.	Modification manquante ou incorrecte.	Contactez votre fournisseur.
Erreur d'humidification. Contactez le support technique si le problème persiste.		État	Erreur de l'humidificateur (uniquement lorsqu'un humidificateur est présent)	Erreur de la plaque du réchauffeur d'humidificateur ou humidificateur raccordé de manière incorrecte à l'appareil de thérapie	Mettez l'appareil hors tension et débranchez-le de l'alimentation. Débranchez l'humidificateur, vérifiez visuellement que les contacts électriques sont propres, puis rebranchez l'humidificateur et le cordon d'alimentation. Si l'alerte persiste, contactez votre prestataire.

Alerte	Icône	Type	Description	Cause possible	Action
Erreur de circuit chauffant. Contactez le support technique si le problème persiste.		État	Erreur du tuyau chauffant (uniquement lorsqu'un tuyau chauffant est présent)	Le tuyau chauffant a peut-être surchauffé ou est endommagé.	Mettez l'appareil hors tension. Débranchez le tuyau chauffant de l'humidificateur; vérifiez que le tuyau n'est pas recouvert ou obstrué, puis rebranchez-le à l'humidificateur. Si l'alerte persiste, contactez votre prestataire.
Le bloc d'alimentation branché n'est pas compatible avec l'humidification.		Alerte 2	Indique que le bloc d'alimentation branché n'est pas compatible avec l'humidification ou le tuyau chauffant.	Alimentation électrique incorrecte.	Remplacez-la par un bloc d'alimentation électrique Philips Respironics DreamStation compatible avec l'humidification. Ou utilisez l'appareil de thérapie sans humidificateur.
Réparation nécessaire		État de sécurité	Indique une erreur qui passe l'appareil à l'état de sécurité. L'alimentation est maintenue mais la circulation d'air est arrêtée.	Erreur d'appareil.	Appuyez sur la molette de commande pour arrêter l'alerte. Débranchez l'appareil de l'alimentation. Rebranchez le cordon d'alimentation pour rétablir l'alimentation. Si l'alerte continue de se déclencher, contactez votre prestataire de soins à domicile.
Alimentation électrique incorrecte.		Notification	Indique qu'un bloc d'alimentation non compatible est branché.	Bloc d'alimentation non compatible, ou le cordon d'alimentation n'est pas bien inséré dans l'entrée d'alimentation de l'appareil.	Vérifiez que le cordon d'alimentation est bien inséré dans l'entrée d'alimentation de l'appareil. Vérifiez qu'un bloc d'alimentation Philips Respironics compatible est branché. Remplacez-le par un bloc d'alimentation compatible si nécessaire.
Tension faible		Notification	Tension faible.	Un bloc d'alimentation non compatible est branché.	Vérifiez qu'un bloc d'alimentation Philips Respironics compatible est branché. Remplacez-le par un bloc d'alimentation compatible si nécessaire. Si la batterie est utilisée, vérifiez qu'elle est chargée de manière appropriée.

Alerte	Icône	Type	Description	Cause possible	Action
Arrêt auto		État	S'affiche lorsque le traitement est arrêté par la fonction d'arrêt automatique.	Le masque a été retiré.	Remettez votre masque, vérifiez qu'il est bien ajusté, puis réactivez la circulation d'air pour reprendre le traitement.
Entrée obstruée. Vérifier le filtre.		Notification	Voies aériennes obstruées.	Obstruction au niveau de l'entrée de l'appareil.	Vérifiez que l'entrée d'air de l'appareil n'est pas obstruée. Vérifiez que le(s) filtre(s) à air sont bien installés et qu'ils sont propres ; remplacez si nécessaire.
Faible fuite : Vérifier le masque et le tube.		Notification	Voies aériennes obstruées.	Obstruction au niveau du tuyau ou du masque.	Vérifiez que le tuyau n'est pas écrasé ou plié, entraînant une limitation du débit d'air. Vérifiez que le masque est correctement raccordé et qu'il n'est pas obstrué.
Contrôle du masque	N/A	État	S'affiche lorsque la fonction Contrôle du masque est activée dans le menu Patient.	N/A	Cette alerte peut être effacée en appuyant sur la molette de commande. Sinon, elle disparaît au bout de 60 secondes.
Chargement de la langue et redémarrage		État	S'affiche lorsqu'une autre langue est sélectionnée dans le menu.	N/A	Aucune intervention n'est nécessaire. Disparaît une fois l'opération terminée.
Occupé		État	S'affiche lorsque l'appareil est temporairement inaccessible en raison d'un transfert de données.	N/A	Aucune intervention n'est nécessaire.
« Suivi du sommeil »	N/A	État	Affiche l'utilisation en heures des 3 dernières nuits.	N/A	Appuyez sur la molette de commande pour acquiescer et effacer l'écran. Sinon, le message disparaît au bout de 30 secondes.

Dépannage

Votre appareil inclut un outil d'autodiagnostic appelé « Contrôle des performances ». Cet outil peut évaluer votre appareil pour certaines erreurs. Il vous permet également de partager des réglages clés de l'appareil avec votre prestataire. Utilisez le contrôle des performances lorsque votre prestataire vous le demande.

Le tableau ci-dessous propose une liste des problèmes que vous pouvez rencontrer lors de l'utilisation de l'appareil, ainsi que les solutions possibles.

Problème	Cause	Mesure à prendre
Rien ne se passe lorsque l'appareil est mis sous tension. Le rétroéclairage des boutons ne s'allume pas.	Il n'y a pas d'alimentation au niveau de la prise ou l'appareil est débranché.	Si vous utilisez l'alimentation secteur, vérifiez la prise et assurez-vous que l'appareil est bien branché. Vérifiez que la prise est alimentée en électricité. Vérifiez que le cordon d'alimentation secteur est correctement branché sur la prise d'alimentation et sur l'entrée d'alimentation de l'appareil. Si le problème persiste, contactez votre prestataire de soins à domicile. Renvoyez l'appareil et le bloc d'alimentation à votre fournisseur pour qu'il détermine l'origine du problème. Si vous utilisez l'alimentation en courant continu, assurez-vous que le cordon d'alimentation en courant continu et le câble d'adaptateur de batterie sont bien branchés. Vérifiez la batterie. Vous devez peut-être la recharger ou la remplacer. Si le problème persiste, vérifiez le fusible du cordon d'alimentation en courant continu en suivant les instructions fournies avec ce dernier. Il peut s'avérer nécessaire de remplacer le fusible. Si le problème persiste, contactez votre prestataire de soins à domicile.
La circulation d'air ne s'active pas.	Il peut y avoir un problème au niveau de la turbine.	Assurez-vous que l'appareil est bien alimenté. Assurez-vous que l'écran d'accueil s'affiche sur l'interface utilisateur. Appuyez sur le bouton Thérapie situé sur le dessus de l'appareil pour activer la circulation d'air. Si la circulation d'air ne s'active pas, il y a peut-être un problème au niveau de l'appareil. Contactez votre prestataire de soins à domicile pour obtenir de l'aide.
L'affichage de l'appareil est irrégulier.	L'appareil est tombé, a été manipulé incorrectement ou se trouve dans une zone à fortes interférences électromagnétiques.	Débranchez l'appareil. Remettez l'appareil sous tension. Si le problème persiste, placez l'appareil dans une zone où les interférences électromagnétiques sont plus faibles (par exemple, loin d'équipements électroniques tels que téléphones portables, téléphones sans fil, ordinateurs, téléviseurs, jeux électroniques, sèche-cheveux, etc.). Si le problème persiste, contactez votre prestataire de soins à domicile pour obtenir de l'aide.
La fonction de rampe ne fonctionne pas lorsque vous appuyez sur le bouton Rampe.	Votre prestataire de soins à domicile ne vous a pas prescrit de rampe, ou votre pression de traitement est déjà réglée sur la pression minimale.	Si une rampe ne vous a pas été prescrite, parlez de cette fonction avec votre prestataire de soins à domicile pour savoir s'il changera votre prescription. Si votre prestataire a activé la fonction de rampe mais qu'elle ne fonctionne pas, vérifiez le réglage de la pression dans l'écran Thérapie. Si la pression du traitement est réglée au minimum (4,0 cm H ₂ O), ou si la pression de début de rampe est identique à la pression du traitement, la fonction de rampe ne fonctionne pas. Assurez-vous que le réglage de la rampe est >0.
L'air dans le circuit est beaucoup plus chaud que d'habitude.	Les filtres à air sont peut-être sales. Il est possible que l'appareil soit directement exposé à la lumière du soleil ou se trouve à proximité d'un appareil de chauffage lorsqu'il fonctionne.	Nettoyez ou remplacez les filtres à air. La température de l'air peut varier quelque peu en fonction de la température ambiante. Assurez-vous que la ventilation de l'appareil est adéquate. Éloignez l'appareil de la literie ou de rideaux pouvant bloquer la circulation d'air autour de l'appareil. Veillez à tenir l'appareil éloigné de la lumière directe du soleil et des équipements de chauffage. Si vous utilisez un humidificateur avec l'appareil, vérifiez ses réglages. Reportez-vous aux instructions fournies avec l'humidificateur pour vous assurer que celui-ci fonctionne correctement. Si le problème persiste, contactez votre prestataire de soins à domicile.
La pression du débit d'air est trop élevée ou trop faible.	Le réglage du type de tuyau est peut-être incorrect.	Vérifiez que le réglage du type de tuyau (22 ou 15) correspond au tuyau que vous utilisez (tuyau Philips Respironics 22 ou 15 mm). Si vous utilisez le tuyau chauffant, ce réglage est 15H et vous ne pouvez pas le modifier.

Problème	Cause	Mesure à prendre
Le réglage Température circuit est activé dans l'écran « Mes réglages » mais le tuyau chauffant ne chauffe pas.	Un bloc d'alimentation incorrect est utilisé.	Assurez-vous que le bloc d'alimentation de 80 W est utilisé ou qu'une batterie ou qu'un câble d'alimentation en courant continu compatible est utilisé.
Je n'arrive pas à ajuster le réglage Humidificateur chauffant pour le réglage Température du tuyau chauffant.	L'appareil n'est pas sous tension, ou l'humidificateur ou le tuyau chauffant n'est pas correctement raccordé.	Les réglages Humidificateur et Température du tuyau ne peuvent être ajustés que dans l'écran Thérapie MAR. Vérifiez que l'appareil est sous tension et que les réglages apparaissent à droite de l'écran, puis ajustez au confort souhaité. Si l'appareil est sous tension mais que les réglages de l'humidificateur n'apparaissent pas dans l'écran Thérapie MAR, débranchez l'appareil. Vérifiez que les contacts de l'humidificateur et/ou du tuyau chauffant ne sont pas obstrués ou endommagés. Rebranchez ensuite l'humidificateur et/ou le tuyau chauffant, puis remettez l'appareil sous tension. Allumez la turbine ; si les réglages n'apparaissent toujours pas, contactez votre fournisseur pour obtenir de l'aide.
L'eau contenue dans le réservoir d'eau vient à manquer avant le matin.	Le réservoir d'eau n'était pas plein au début de la séance. La fuite de masque est trop importante. Les conditions ambiantes sont extrêmement sèches/froides.	Dans la plupart des cas, un réservoir d'eau plein doit suffire pour une session de sommeil classique. De nombreux facteurs peuvent toutefois avoir un impact sur la consommation d'eau, notamment : la température ambiante et l'humidité de votre chambre, les réglages de votre humidificateur et du tuyau chauffant, le niveau de fuite de masque, et la durée de sommeil. Assurez-vous tout d'abord que le réservoir d'eau est rempli jusqu'à la ligne de remplissage maximum au début de la session de sommeil. Vérifiez que votre masque est bien ajusté, et réglez-le si nécessaire pour réduire la fuite de masque et la ramener à un niveau normal. Vous pouvez utiliser la fonctionnalité Contrôle du masque pour évaluer l'ajustement de votre masque. Vérifiez également que l'appareil, l'humidificateur, les joints d'étanchéité de l'humidificateur et le tuyau sont correctement raccordés et qu'ils ne fuient pas. Vous pouvez également choisir de réduire les réglages de votre humidificateur et/ou tuyau chauffant ou de passer du mode d'humidification Fixe à Adaptative afin d'augmenter la durée de l'eau de votre humidificateur.
J'entends une fuite ou un sifflement provenant de mon appareil de thérapie ou humidificateur (autre qu'une fuite de masque).	La prise d'air de l'appareil de thérapie est peut-être obstruée. L'humidificateur ou le tuyau n'est pas fermement raccordé. Les joints d'étanchéité de l'humidificateur ne sont pas complètement insérés ou sont manquants.	Vérifiez que la prise d'air de l'appareil de thérapie n'est pas obstruée et que les filtres sont propres et correctement insérés. Vérifiez que l'appareil, l'humidificateur et le tuyau sont correctement raccordés et qu'ils ne fuient pas. Vérifiez que le joint d'étanchéité du couvercle de l'humidificateur ainsi que le joint d'étanchéité de la Dry Box sont présents et correctement positionnés ; si besoin, appuyez doucement sur le périmètre des joints pour les repositionner.
J'ai malencontreusement fait couler de l'eau dans le bac de mon humidificateur.	Le réservoir d'eau était rempli au-delà de la ligne de remplissage maximum.	L'écoulement d'une petite quantité d'eau dans le bac de l'humidificateur n'endommagera pas votre appareil. Un petit écoulement dans l'humidificateur s'évapore dans des conditions normales d'utilisation de l'humidificateur. Une quantité trop importante d'eau dans le bac de l'humidificateur peut toutefois déborder sur la charnière du couvercle de l'humidificateur et abîmer vos meubles. Mettez l'appareil hors tension. Retirez le réservoir d'eau, retirez l'excès jusqu'à ce que le niveau d'eau soit inférieur ou égal à la ligne de remplissage maximum et mettez le réservoir de côté. Séparez l'humidificateur de l'appareil de thérapie et nettoyez l'eau qui a coulé. Lorsque la plaque du réchauffeur a refroidi, essuyez l'intérieur de l'humidificateur à l'aide d'un essuie-tout ou d'un chiffon doux. Si nécessaire, séchez le dessous de l'humidificateur et vérifiez que votre table est sèche. Rebranchez l'humidificateur et le bloc d'alimentation, puis réinstallez le réservoir d'eau.

Accessoires

Plusieurs accessoires sont proposés pour votre système DreamStation comme un humidificateur, un modem cellulaire, un accessoire Wi-Fi ou un module de liaison. Contactez votre prestataire de soins à domicile pour plus d'informations sur les accessoires disponibles. Lorsque vous utilisez des accessoires en option, suivez toujours les instructions fournies.

Mise en garde : Ne touchez pas les broches des connecteurs. Veillez à suivre les procédures de précaution contre les décharges électrostatiques lorsque vous effectuez les connexions sur ces connecteurs. Entre autres précautions, suivez les méthodes de prévention de l'accumulation de charges électrostatiques (par ex., climatisation, humidification, revêtements de sol conducteurs, vêtements non synthétiques), en déchargeant votre corps sur la coque de l'équipement ou du système, ou à la terre ou sur un grand objet métallique, et en vous reliant à l'équipement, au système ou à la terre à l'aide d'un bracelet antistatique.

Ajout d'un humidificateur avec ou sans tuyau chauffant

Vous pouvez utiliser l'humidificateur chauffant et le tuyau chauffant avec votre appareil. Vous pouvez vous les procurer auprès de votre prestataire de soins à domicile. Un humidificateur peut réduire la sécheresse et l'irritation nasales en ajoutant de l'humidité à la circulation d'air.

Avertissement : Pour une utilisation en toute sécurité, l'humidificateur doit toujours être positionné en dessous du raccord reliant le circuit respiratoire au masque. Il doit être positionné à l'horizontale pour fonctionner correctement.

Remarque : Pour des informations complètes sur la configuration de l'humidificateur, consultez le mode d'emploi.

Utilisation de la carte mémoire SD

Le système DreamStation est livré avec une carte mémoire SD insérée dans le logement pour carte mémoire SD situé sur le côté de l'appareil afin d'enregistrer des informations à l'intention de votre prestataire de soins à domicile. Celui-ci peut vous demander de la retirer régulièrement et de la lui envoyer pour évaluation.

Utilisation du module de liaison DreamStation

Le module de liaison peut recevoir des données d'oxymétrie et les transférer à l'appareil de thérapie pour une utilisation à la maison ou en laboratoire. Pour une utilisation en laboratoire, le module de liaison inclut également un port RS-232 (ou « DB9 ») permettant de contrôler l'appareil de thérapie du sommeil DreamStation à distance via un ordinateur.

Remarque : Reportez-vous aux instructions fournies avec le module de liaison pour plus d'informations sur l'installation et le retrait.

Remarque : Aucune alarme SpO₂ n'est disponible.

Remarque : Les données d'oxymétrie ne sont pas affichées.

Pour nettoyer le module, retirez-le de l'appareil de thérapie. Essayez l'extérieur à l'aide d'un chiffon légèrement imbibé d'eau et d'un détergent doux. Laissez-le sécher complètement avant de le remettre en place dans l'appareil de thérapie.

Appliquez les instructions de mise au rebut de votre appareil de thérapie au module.

Avertissements :

- Si vous constatez des changements inexplicables au niveau des performances de l'appareil, si l'appareil est tombé ou a été mal manipulé, si de l'eau s'infiltre dans le boîtier ou si le boîtier est cassé, cessez d'utiliser l'appareil et contactez Philips Respironics pour obtenir de l'aide. Contactez votre prestataire de soins à domicile.
- Les réparations et réglages doivent impérativement être confiés à un technicien agréé par Philips Respironics. Des réparations ou des réglages non agréés risquent de provoquer des lésions, d'annuler la garantie ou de provoquer des dommages coûteux.
- N'utilisez aucun accessoire, pièce amovible et matériau non préconisé par Philips Respironics. Des pièces ou accessoires incompatibles peuvent entraîner une baisse de performance.

Ajout d'oxygène

De l'oxygène peut être ajouté dans le circuit patient. Respectez les avertissements ci-dessous lorsque vous utilisez de l'oxygène avec cet appareil.

Avertissements :

- La source d'alimentation en oxygène utilisée avec cet appareil doit être conforme aux réglementations locales relatives à l'oxygène médical.
- L'oxygène favorise la combustion. L'oxygène ne doit pas être utilisé en présence de personnes qui fument ni d'une flamme nue.
- Lors de l'utilisation d'oxygène avec ce système, une valve de pression Philips Respironics doit être intégrée au circuit patient, entre l'appareil et la source d'oxygène. La valve de pression permet d'empêcher le reflux de l'oxygène du circuit patient dans l'appareil lorsque celui-ci est sous tension. La non-utilisation de la valve peut provoquer un risque d'incendie.

Remarque : Pour des informations complètes sur la configuration, reportez-vous aux instructions d'utilisation de la valve de pression.

- En cas d'utilisation d'oxygène, mettez l'appareil en marche avant d'activer l'arrivée d'oxygène. Fermez l'arrivée d'oxygène avant d'éteindre l'appareil. Cela empêche l'accumulation d'oxygène dans le système.
- Ne connectez pas l'appareil à une source d'oxygène non régulée ou à haute pression.

Alimentation de l'appareil en courant continu

Un cordon d'alimentation en courant continu Philips Respironics peut être utilisé pour faire fonctionner cet appareil dans des véhicules de tourisme, des bateaux ou des caravanes en stationnement. Un câble adaptateur de batterie en courant continu Philips Respironics permet en outre, lorsqu'il est utilisé avec un cordon d'alimentation en courant continu, de faire fonctionner l'appareil sur une batterie indépendante de 12 V en courant continu

Mise en garde : Vérifiez toujours que le cordon d'alimentation en courant continu est correctement branché sur l'appareil avant de l'utiliser. Contactez votre prestataire de soins à domicile ou Philips Respironics pour vérifier si vous disposez du cordon d'alimentation en courant continu approprié pour votre appareil de thérapie.

Mise en garde : Lorsque l'alimentation en courant continu est obtenue à partir de la batterie d'un véhicule, l'appareil ne doit pas être utilisé pendant que le moteur tourne. Cela pourrait endommager l'appareil.

Mise en garde : Utilisez uniquement un cordon d'alimentation en courant continu Philips Respironics et un câble adaptateur de batterie. L'utilisation d'un autre système risque d'endommager l'appareil.

Pour obtenir des informations sur l'utilisation de l'appareil avec une alimentation en courant continu, consultez les instructions fournies avec le cordon d'alimentation en courant continu et le câble adaptateur.

En voyage

En voyage, la sacoche de transport doit être transportée en cabine uniquement. Elle ne peut pas assurer la protection de l'appareil si elle est placée dans la soute avec les bagages enregistrés. Lorsque vous voyagez avec l'humidificateur en option, le réservoir d'eau ne doit pas contenir d'eau.

Pour faciliter les formalités dans les aéroports, une note placée sous l'appareil indique qu'il s'agit d'un appareil médical qui peut être utilisé dans les avions. Il peut s'avérer utile de vous munir également de ce manuel lorsque vous voyagez afin d'aider le personnel de sécurité à identifier l'appareil DreamStation.

Si vous vous rendez dans un pays où la tension est différente de celle que vous utilisez normalement, l'utilisation d'un cordon électrique différent ou d'un adaptateur de fiche peut s'avérer nécessaire pour vous permettre de brancher votre appareil sur les prises de courant du pays de destination. Contactez votre prestataire de soins à domicile pour plus de détails.

Voyage en avion

L'appareil peut être utilisé dans un avion lorsqu'il est alimenté par une source en courant alternatif ou en courant continu.

Remarque : Il n'est pas adapté à une utilisation en avion en présence d'un modem ou d'un humidificateur.

Nettoyage de l'appareil

Avertissement : Pour éviter toute décharge électrique, débranchez toujours le cordon d'alimentation de la prise murale avant de nettoyer l'appareil. N'immergez PAS l'appareil dans des liquides.

1. Débranchez l'appareil et essuyez l'extérieur à l'aide d'un chiffon légèrement imbibé d'eau et d'un détergent doux. Laissez-le sécher complètement avant de le rebrancher.
2. Après le nettoyage, inspectez l'appareil et tous les éléments du circuit pour vérifier qu'ils ne présentent pas de dommages. Remplacez toute pièce détériorée.

Nettoyage ou remplacement des filtres

Dans des conditions d'utilisation normales, le filtre anti-pollen bleu réutilisable doit être nettoyé au moins toutes les deux semaines et remplacé tous les six mois. Le filtre ultrafin bleu clair est jetable. Vous devez le remplacer après 30 nuits d'utilisation ou lorsqu'il est sale. NE nettoyez PAS le filtre ultrafin.

Mise en garde : Des filtres d'entrée sales peuvent entraîner des températures de fonctionnement élevées et nuire au bon fonctionnement de l'appareil. Examinez régulièrement les filtres d'entrée pour vous assurer qu'ils sont propres et intacts.

Cet appareil inclut un rappel automatique de filtre à air. Tous les 30 jours, l'appareil affiche un message vous rappelant de vérifier les filtres et de les remplacer comme indiqué.

Remarque : Ce message est un rappel uniquement. L'appareil ne détecte pas les performances des filtres et ne peut pas déterminer si un filtre a été nettoyé ou remplacé.

1. Si l'appareil fonctionne, interrompez la circulation d'air. Débranchez l'appareil de la source d'alimentation.
2. Retirez le(s) filtre(s) de l'appareil. Reportez-vous à la section « Installation/remplacement des filtres à air » de ce manuel.
3. Examinez le(s) filtre(s) pour vérifier leur état et leur propreté.
4. Pour nettoyer le filtre anti-pollen bleu réutilisable, retirez tout d'abord le filtre ultrafin bleu clair si applicable, puis mettez-le de côté ou au rebut si nécessaire. Prenez ensuite le filtre réutilisable, retournez-le, puis faites couler de l'eau du robinet chaude sur le porte-filtre blanc pour retirer tous les débris. Secouez légèrement le filtre pour retirer le plus d'eau possible. Laissez le filtre sécher complètement à l'air avant de le remettre en place. Si le filtre anti-pollen bleu réutilisable est déchiré, remplacez-le. (Remplacez-le uniquement par un filtre fourni par Philips Respironics.)
5. Si le filtre ultrafin bleu clair est sale ou déchiré, remplacez-le.
6. Remettez les filtres en place. Reportez-vous à la section « Installation/remplacement des filtres à air » de ce manuel.

Mise en garde : N'installez jamais un filtre humide dans l'appareil. Vous devez laisser sécher le filtre nettoyé suffisamment longtemps.

Nettoyage du tuyau

Nettoyez le tuyau flexible avant la première utilisation, puis chaque jour. Débranchez le tuyau flexible de l'appareil. Lavez doucement le tuyau flexible de 15 ou 22 mm dans de l'eau tiède additionnée d'un peu de détergent doux. Rincez soigneusement. Laissez sécher à l'air. Vérifiez que le tuyau n'est pas endommagé ou usé. Jetez et remplacez si nécessaire.

Remarque : Pour plus d'informations sur le nettoyage du tuyau chauffant, reportez-vous au manuel de l'humidificateur.

Révision

L'appareil ne nécessite aucune révision périodique.

Avertissement : Si vous constatez des changements inexplicables au niveau des performances de l'appareil, si l'appareil émet des bruits inhabituels ou forts, tombe ou est mal manipulé, si de l'eau s'infiltré dans le boîtier ou si le boîtier est cassé, débranchez le cordon d'alimentation et cessez d'utiliser l'appareil. Contactez votre prestataire de soins à domicile.

Remarques supplémentaires

Remarque : La marque et les logos *Bluetooth*[®] sont des marques déposées de Bluetooth SIG, Inc. et leur utilisation par Philips Respironics est faite sous licence. Les autres marques de commerce et dénominations commerciales appartiennent à leurs propriétaires respectifs.

Remarque : L'appareil de thérapie DreamStation transmet des données entre l'appareil de thérapie et un appareil mobile, mais il ne conserve pas vos données personnelles. Cette connexion entre l'appareil de thérapie et un appareil mobile est chiffrée.

Remarque : Cet appareil inclut un module radio *Bluetooth* certifié FCC (situé sur la carte mère).

Seule la combinaison de cette radio *Bluetooth* avec les émetteurs-récepteurs radio de l'accessoire Wi-Fi DreamStation et du modem cellulaire a été approuvée par la FCC et est autorisée.

Pour garantir la conformité aux règles d'exposition RF de la FCC, une distance minimale de 20 cm entre l'accessoire Wi-Fi ou le modem cellulaire et le corps de l'utilisateur doit être maintenue pendant l'utilisation de l'un de ces accessoires avec l'appareil DreamStation.

Remarque : ID FCC :THO1116426

Remarque : THO1116426 correspond à l'ID FCC du module *Bluetooth* certifié par la FCC inclus dans cet appareil.

Remarque : L'utilisation d'accessoires non agréés par le fabricant peut enfreindre la réglementation locale d'exposition RF et doit être évitée.

Remarque : Cet appareil est conforme à l'article 15 des règles FCC. Son fonctionnement est soumis aux deux conditions suivantes : (1) cet appareil ne doit occasionner aucune interférence nocive et, (2) doit accepter toute interférence reçue, notamment les interférences susceptibles d'occasionner un fonctionnement indésirable.

Cet appareil a été testé et reconnu conforme aux limites prescrites pour les appareils numériques de classe B, conformément à l'article 15 des règles FCC. Ces limites sont définies de façon à fournir une protection raisonnable contre les interférences nocives dans un environnement domestique. Cet appareil produit, utilise et peut émettre de l'énergie de radiofréquence et, s'il n'est pas installé et employé conformément aux instructions, peut causer des interférences nuisibles aux communications radio. Cependant, rien ne garantit l'absence d'interférences dans une installation particulière. Si cet appareil produit une interférence nuisible à la réception de la radio, de la télévision ou d'un autre équipement, en allumant et en éteignant l'appareil, l'utilisateur est invité à corriger ces interférences en prenant une ou plusieurs des mesures suivantes :

- Réorienter ou repositionner l'antenne de réception (sur la radio, la télévision ou autre équipement).
- Augmenter la distance entre l'équipement et le récepteur.
- Brancher l'appareil sur une prise de courant reliée à un circuit différent de celui du récepteur.
- Consulter le revendeur de l'appareil pour obtenir de l'aide.

Remarque : Tout changement ou toute modification apporté à l'appareil sans l'approbation expresse de Respironics est susceptible d'annuler le droit de l'utilisateur à utiliser l'équipement.

Respironics, Inc. déclare que cet appareil de Classe 2 Bluetooth 4.0 basse consommation d'énergie et compatible EDR 2.1+ est conforme aux exigences essentielles et autres dispositions pertinentes de la Directive 1999/5/EC.

Remarque : Vous pouvez demander une « Déclaration de conformité » pour ce produit auprès du Département des affaires réglementaires en contactant le Support produit au +1-724-387-4000 ou +49 8152 93060.

Caractéristiques techniques

Conditions ambiantes

Température de fonctionnement : 5 à 35 °C

Température de stockage : -20 à 60 °C

Humidité relative (fonctionnement et stockage) : 15 à 95 % sans condensation

Pression atmosphérique : 101 – 77 kPa (0 – 2 286 m)

Caractéristiques physiques

Dimensions : 15,7 x 19,3 x 8,4 cm (L x l x H)

Poids (appareil avec alimentation) : Environ 1,33 kg

Durée de vie

La durée de vie prévue de l'appareil de thérapie DreamStation et du module de liaison est de 5 ans.

Conformité aux normes

La conception de cet appareil est conforme aux normes suivantes :

IEC 60601-1 Règles générales et performances essentielles des dispositifs électromédicaux

ISO 80601-2-70 Équipement de traitement respiratoire de l'apnée du sommeil

EN 60601-1-2 Compatibilité électromagnétique

RTCA/DO-160G section 21, catégorie M ; Émission d'énergie de radiofréquence

Classification selon la norme IEC 60601-1

Type de protection contre les décharges électriques : Équipement de classe II

Degré de protection contre les décharges électriques : Pièce appliquée type BF

Degré de protection contre la pénétration d'eau :

Appareil : Protection contre les gouttes, IP22

Module de liaison : Protection contre les gouttes, IP22

Alimentation de 80W : Protection contre les gouttes, IP22

Mode de fonctionnement : Continu

Caractéristiques électriques

Consommation électrique en courant alternatif (avec une alimentation de 80 W) : 100 – 240 V c.a., 50/60 Hz, 2,0 – 1,0 A

Remarque : Le bloc d'alimentation est intégré à l'appareil électromédical.

Consommation électrique en courant continu : 12 V c.c., 6,67 A

Fusibles : Les fusibles installés ne sont pas remplaçables par l'utilisateur.

Spécifications radio

Plage de fréquence de fonctionnement : 2 402 – 2 480 MHz

Puissance de sortie maximale : 4,0 dBm

Modulation : GFSK, P/4 DQPSK, 8DQPSK

Filtres des orifices d'entrée

Filtre anti-pollen : 100 % polyester

Efficacité de 88 % à une taille de 7 – 10 microns

Filtre ultrafin : Mélange de fibres synthétiques

Efficacité de 95 % à une taille de 0,5 – 0,7 micron

Valeurs d'émission sonore à deux chiffres déclarées

En conformité avec ISO 4871

Le niveau de pression acoustique d'émission pondéré A est de :

Appareil : 25,8 dB(A) avec une incertitude de 2 dB(A).

Appareil avec humidificateur : 27,9 dB(A) avec une incertitude de 2 dB(A).

Le niveau de puissance acoustique d'émission pondéré A est de :

Appareil : 33,8 dB(A) avec une incertitude de 2 dB(A).

Appareil avec humidificateur : 35,9 dB(A) avec une incertitude de 2 dB(A).

Remarque : Valeurs déterminées conformément au code d'essai acoustique fourni dans la norme ISO 80601-2-70:2015, en utilisant les normes de base ISO 3744 et ISO 4871.

Précision de la pression

Incréments de pression : 4,0 à 20,0 cm H₂O (par incréments de 0,5 cm H₂O)

Précision de pression statique maximale, conformément à ISO 80601-2-70:2015 :

Pression	Précision statique
10 cm H ₂ O	± 0,5 cm H ₂ O

La précision de pression statique inclut une incertitude de mesure de 3,7 %

Variation de pression dynamique maximale, conformément à ISO 80601-2-70:2015 :

Pression	10 c/min	15 c/min	20 c/min
< 10 cm H ₂ O	± 0,3 cm H ₂ O	± 0,4 cm H ₂ O	± 0,6 cm H ₂ O
≥ 10,0 à 20 cm H ₂ O	± 0,4 cm H ₂ O	± 0,7 cm H ₂ O	± 0,9 cm H ₂ O

La précision de pression dynamique inclut une incertitude de mesure de 4,3 %

Remarque : Tous les tests ont été réalisés avec et sans humidificateur, et avec un tuyau standard de 22 mm et un tuyau chauffant de 15 mm.

Débit maximum (standard)

		Pressions de test (cm H ₂ O)				
		4,0	8,0	12,0	16,0	20,0
Tuyau de 22 mm	Pression mesurée au niveau du port de connexion patient (cm H ₂ O)	2,4	6,8	10,8	14,7	18,6
	Débit moyen au niveau du port de connexion patient (l/min)	137,0	151,0	150,0	160,0	170,0
Tuyau de 15 mm (chauffant ou non)	Pression mesurée au niveau du port de connexion patient (cm H ₂ O)	2,9	6,8	10,8	14,7	18,7
	Débit moyen au niveau du port de connexion patient (l/min)	139,0	139,0	139,0	146,0	151,0

Mise au rebut

Collecte séparée pour l'équipement électrique et électronique selon la directive européenne 2012/19/EU. Éliminez cet appareil conformément à la réglementation locale en vigueur.

Informations CEM

Votre appareil est conçu pour répondre aux normes CEM tout au long de sa durée de vie sans maintenance supplémentaire. Il existe toujours la possibilité de déplacer l'appareil de thérapie DreamStation dans un environnement comprenant d'autres appareils dont vous ne connaissez pas la conformité CEM. Si vous pensez que votre unité est affectée lorsque vous la rapprochez d'un autre appareil, éloignez simplement les appareils pour corriger le problème.

Précision de pression et de débit

L'appareil de thérapie DreamStation est conçu pour fonctionner aux précisions de pression et de débit spécifiées dans le manuel d'utilisation. Si vous pensez que la précision de pression et/ou de débit est affectée par des interférences CEM, coupez l'alimentation et déplacez l'appareil à un autre endroit. Si les performances sont toujours affectées, arrêtez d'utiliser l'appareil et contactez votre prestataire de soins à domicile.

Précision de SpO₂ et de fréquence du pouls

L'appareil de thérapie DreamStation est conçu pour capturer les données d'oxymétrie de SpO₂ et de fréquence du pouls à la précision décrite dans le mode d'emploi du fabricant du capteur. Lorsque 4 heures de données d'oxymétrie ont été capturées, l'appareil en informe l'utilisateur en affichant le message « Oxymétrie : Étude réussie. » Si vous pensez que votre unité est affectée par des interférences CEM, coupez l'alimentation et déplacez l'appareil à un autre endroit. Si les performances sont toujours affectées, arrêtez d'utiliser l'appareil et contactez votre prestataire de soins à domicile.

Recommandations et déclaration du fabricant – Émissions électromagnétiques – Cet appareil est prévu pour être utilisé dans l'environnement électromagnétique ci-dessous. Il incombe à l'utilisateur de s'assurer qu'il est utilisé dans un tel environnement.

Test d'émissions	Conformité	Environnement électromagnétique – Directives
Émissions RF CISPR 11	Groupe 1	Cet appareil utilise l'énergie RF pour son fonctionnement interne uniquement. Ses émissions RF sont donc très faibles et peu susceptibles de produire une interférence dans l'équipement électronique à proximité.
Émissions RF CISPR 11	Classe B	Cet appareil est adapté à une utilisation dans tous les établissements, y compris les habitations et les locaux directement reliés au réseau électrique public basse tension.
Émissions de courant harmonique IEC 61000-3-2	Classe A	
Fluctuations de tension/scintillement IEC 61000-3-3	Conforme	
Émission d'énergie de radiofréquence RTCA/DO-160G Section 21	Catégorie M	Cet appareil est adapté à une utilisation dans la cabine des avions commerciaux.

Recommandations et déclaration du fabricant – Immunité électromagnétique – Cet appareil est prévu pour être utilisé dans l'environnement électromagnétique ci-dessous. Il incombe à l'utilisateur de s'assurer qu'il est utilisé dans un tel environnement.

Test d'immunité	Niveau de test IEC 60601	Niveau de conformité	Environnement électromagnétique – Directives
Décharge électrostatique (DES) IEC 61000-4-2	±8 kV au contact ±15 kV à l'air	±8 kV au contact ±15 kV à l'air	Les sols doivent être en bois, en béton ou en dalles de céramique. Si les sols sont revêtus d'un matériau synthétique, l'humidité relative doit être d'au moins 30 %.
Courants transitoires rapides/pointes de tension IEC 61000-4-4	±2 kV pour les lignes d'alimentation ±1 kV pour les circuits d'entrée-sortie	±2 kV pour l'alimentation secteur ±1 kV pour les lignes d'entrée/sortie	La qualité de l'alimentation secteur doit être égale à celle d'un milieu d'habitation ou hospitalier normal.
Surtension IEC 61000-4-5	±1 kV en mode différentiel ±2 kV en mode commun	±1 kV en mode différentiel ±2 kV en mode commun	La qualité de l'alimentation secteur doit être égale à celle d'un milieu d'habitation ou hospitalier normal.
Chutes de tension, courtes interruptions et fluctuations de courant sur les lignes d'entrée d'alimentation électrique IEC 61000-4-11	<5 % U_T (>95 % de baisse en U_T) pour 0,5 cycle par incréments de 45 degrés 70 % U_T (30 % de baisse en U_T) pour 0,5 seconde <5 % U_T (>95 % de baisse en U_T) pour 5 secondes	<5 % U_T (>95 % de baisse en U_T) pour 0,5 cycle par incréments de 45 degrés 70 % U_T (30 % de baisse en U_T) pour 0,5 seconde <5 % U_T (>95 % de baisse en U_T) pour 5 secondes	La qualité de l'alimentation secteur doit être égale à celle d'un milieu d'habitation ou hospitalier normal. Si un fonctionnement continu de l'appareil est requis en cas d'interruption de l'alimentation secteur, il est recommandé d'utiliser un onduleur ou une batterie.
Champ magnétique à la fréquence du réseau (50/60 Hz) IEC 61000-4-8	30 A/m	30 A/m	Les champs magnétiques à la fréquence du réseau doivent se situer aux niveaux caractéristiques d'un emplacement type à l'intérieur d'une habitation ou d'un environnement hospitalier.

REMARQUE : U_T est la tension secteur c.a. avant l'application du niveau d'essai.

Recommandations et déclaration du fabricant – Immunité électromagnétique – Cet appareil est prévu pour être utilisé dans l'environnement électromagnétique ci-dessous. Il incombe à l'utilisateur de s'assurer qu'il est utilisé dans un tel environnement.

Test d'immunité	Niveau de test IEC 60601	Niveau de conformité	Environnement électromagnétique – Directives
RF conduites IEC 61000-4-6	3 V eff. 150 kHz à 80 MHz 6 V eff. Radio amateur et bandes de fréquences ISM entre 150 kHz et 80 MHz	3 V eff. 150 kHz à 80 MHz 6 V eff. Radio amateur et bandes de fréquences ISM entre 150 kHz et 80 MHz	Les équipements portables et mobiles de communication RF doivent être utilisés, par rapport à toute partie de l'appareil, y compris les câbles, à la distance de séparation recommandée de 30 cm. Une interférence est possible à proximité d'équipement identifié par le symbole suivant : 
RF rayonnées IEC 61000-4-3	10 V/m 80 MHz à 2,7 GHz	10 V/m	

Garantie limitée

Respironics, Inc. garantit que l'appareil ne comporte pas de vice de fabrication ou de matériau, et qu'il fonctionnera selon les spécifications du produit pendant une période de deux (2) ans à compter de la date de vente par Respironics, Inc. au revendeur. Si le produit ne fonctionne pas selon ses spécifications, Respironics, Inc. s'engage à réparer ou à remplacer, à sa convenance, la pièce ou l'équipement défectueux. Respironics, Inc. prendra à sa charge les frais habituels de transport entre Respironics, Inc. et le site du revendeur uniquement. Cette garantie ne couvre pas les dommages dus à un accident, à une mauvaise utilisation, à un emploi abusif, à une modification du produit, à l'infiltration d'eau ou à des défaillances ne provenant pas d'un vice de matériau ou de fabrication. Le service technique de Respironics, Inc. examinera tout appareil renvoyé pour révision et Respironics, Inc. se réserve le droit de facturer des frais d'évaluation pour tout appareil renvoyé pour lequel aucun problème n'est décelé après examen par le service technique de Respironics, Inc.

Cette garantie n'est pas transférable par des distributeurs non autorisés de produits Respironics, Inc., et Respironics, Inc. se réserve le droit de facturer des frais aux revendeurs en cas de réparation sous garantie d'un produit défectueux non acheté directement auprès de Respironics, Inc. ou de ses distributeurs autorisés.

Respironics, Inc. ne peut pas être tenue pour responsable des pertes économiques, pertes de bénéfices, coûts indirects et autres dommages consécutifs susceptibles de résulter de la vente ou de l'utilisation de ce produit. La limitation ou l'exclusion de certains dommages accessoires ou consécutifs n'est pas valable au regard des règles légales ou réglementaires en vigueur dans certains pays. Par conséquent, la limitation ou l'exclusion susmentionnée peut ne pas s'appliquer à votre égard.

Cette garantie annule et remplace toute autre garantie expresse. En outre, toute garantie implicite – y compris les garanties concernant la commercialisation ou l'adéquation du produit à un usage particulier – est limitée à une période de deux ans.

Comme certains pays n'autorisent pas de limitations de la durée d'une garantie implicite, les limitations indiquées ci-dessus ne vous concernent pas nécessairement. Cette garantie vous confère certains droits légaux spécifiques auxquels peuvent s'ajouter d'autres droits selon les pays.

Pour bénéficier de cette garantie, contactez votre revendeur local agréé Respironics, Inc. ou directement Respironics, Inc. à :

1001 Murry Ridge Lane
Murrysville, Pennsylvanie 15668-8550 États-Unis
+1-724-387-4000

ou

Respironics Deutschland
Gewerbestrasse 17
82211 Herrsching, Allemagne
+49 8152 93060



Respironics Inc.
1001 Murry Ridge Lane
Murrysville, PA 15668 États-Unis



Respironics Deutschland
Gewerbestrasse 17
82211 Herrsching, Allemagne





Benutzerhandbuch

DreamStation CPAP
DreamStation CPAP Pro
DreamStation Auto CPAP

Inhaltsverzeichnis

Verwendungszweck	1
Wichtig.....	1
Warnhinweise.....	1
Vorsichtshinweise.....	2
Kontraindikationen.....	2
Symbolerklärung	3
Systembestandteile.....	3
Kontaktaufnahme mit Philips Respironics	3
Systemübersicht.....	4
Einsetzen/Auswechseln der Luftfilter	5
Standort des Geräts.....	6
Versorgung des Geräts mit Wechselstrom	6
Anschließen des Atemschlauchsystems	7
Navigieren innerhalb der Gerätebildschirme	8
Starten des Geräts	8
Menü-Navigation (Therapie EIN) und Optionale Befeuchtereinstellungen.....	9
Rampenfunktion	9
Menü-Navigation (Therapie AUS)	10
Bluetooth® Drahtlos-Technologie	14
Maske testen.....	15
Schlaffortschritt.....	15
Höhenausgleich	15
Gerätealarme.....	16
Fehlerbehebung.....	20
Zubehör	22
Reisen mit dem System	23
Reinigen des Geräts	24
Reinigen und Auswechseln der Filter	24
Reinigen des Schlauchsystems.....	24
Wartung.....	24
Weitere Hinweise	25
Spezifikationen.....	26
Entsorgung.....	27
Informationen zur elektromagnetischen Verträglichkeit (EMV)	27
Beschränkte Garantie	Rückseite

Verwendungszweck

Das Philips Respironics DreamStation-System ermöglicht eine positive Druckbeatmung zur Behandlung von obstruktiver Schlafapnoe bei spontan atmenden Patienten mit einem Gewicht von mindestens 30 kg. Es eignet sich für die Verwendung zu Hause oder in Krankenhäusern und ähnlichen Einrichtungen.

Wichtig

Das Gerät darf nur auf Anweisung eines approbierten Arztes verwendet werden. Ihr medizintechnischer Betreuer nimmt die korrekten Druckeinstellungen und Konfigurationen des Geräts und Zubehörs in Übereinstimmung mit der Verschreibung Ihres Arztes vor.

Eine Auswahl von Zubehör sorgt dafür, dass die OSA-Behandlung mit dem DreamStation-System für Sie möglichst angenehm und komfortabel ist. Um sicherzugehen, dass Sie die verschriebene sichere und wirksame Therapie erhalten, verwenden Sie ausschließlich Zubehör von Philips Respironics.

Warnhinweise

Ein Warnhinweis zeigt die Möglichkeit einer Verletzung des Benutzers oder des Bedieners an.

- Dieses Handbuch dient als Referenz. Die Anweisungen in diesem Handbuch in Bezug auf die Verwendung des Geräts ersetzen nicht die Anweisungen des Arztes.
- Der Bediener muss das Handbuch vor der Verwendung des Geräts vollständig lesen und verstehen.
- Dieses Gerät eignet sich nicht für lebenserhaltende Maßnahmen.
- Dieses Gerät darf nur mit den von Philips Respironics, dem Arzt oder dem Atmungstherapeuten empfohlenen Masken und Anschlüssen verwendet werden. Eine Maske sollte nur dann verwendet werden, wenn das Gerät eingeschaltet ist und ordnungsgemäß funktioniert. Die mit der Maske verbundenen Ausatemventile dürfen nie blockiert sein. **Erläuterung zum Warnhinweis:** Das Gerät muss mit speziellen Masken oder Anschlüssen mit Ausatemventilen verwendet werden, durch die der kontinuierliche Luftstrom aus der Maske entweichen kann. Wenn das Gerät eingeschaltet wird und ordnungsgemäß funktioniert, drückt neue Luft aus dem Gerät die ausgeatmete Luft durch das Ausatemventil der Maske nach draußen. Wenn das Gerät jedoch nicht funktioniert, wird nicht ausreichend frische Luft durch die Maske zur Verfügung gestellt und ausgeatmete Luft wird möglicherweise wieder eingeatmet.
- Wenn Sie eine Mund-Nasen-Maske (eine Maske, die sowohl den Mund als auch die Nase bedeckt) verwenden, muss die Maske mit einem Sicherheitsventil (Belüftungsventil) ausgestattet sein.
- Bei der Verwendung einer Sauerstoffzufuhr muss diese mit den lokalen Bestimmungen für medizinischen Sauerstoff übereinstimmen.
- Sauerstoff unterstützt die Verbrennung. Beim Rauchen oder in der Nähe von offenem Feuer darf kein Sauerstoff verwendet werden.
- Schalten Sie bei der Verwendung von Sauerstoff mit diesem System das Gerät ein, bevor Sie die Sauerstoffzufuhr öffnen. Schließen Sie die Sauerstoffzufuhr, bevor Sie das Gerät wieder ausschalten. Auf diese Weise wird ein Ansammeln von Sauerstoff im Gerät verhindert. **Erläuterung zum Warnhinweis:** Ist das Gerät nicht in Betrieb und die Sauerstoffzufuhr offen, kann sich Sauerstoff, der in das Schlauchsystem geführt wird, im Systemgehäuse ansammeln. Eine Sauerstoffansammlung im Gehäuse des Geräts stellt eine Brandgefahr dar.
- Bei der Verwendung von Sauerstoff mit diesem System muss ein Philips Respironics-Druckventil zwischen dem Gerät und der Sauerstoffquelle in das Schlauchsystem eingesetzt werden. Mithilfe des Druckventils kann der Sauerstoffrückfluss vom Patientenschlauch in das Gerät verhindert werden, wenn das Gerät ausgeschaltet ist. Wird das Druckventil nicht verwendet, kann dies ein Brandrisiko bedeuten.
- Das Gerät nicht mit einer unregulierten oder einer Hochdruck-Sauerstoffquelle verbinden.
- Das Gerät nicht in Anwesenheit von entzündlichen Anästhetikagmischen in Kombination mit Sauerstoff oder Luft oder in Anwesenheit von Distickstoffmonoxid verwenden.
- Das Gerät nicht in Anwesenheit von giftigen oder gefährlichen Dämpfen verwenden.
- Das Gerät nicht verwenden, wenn die Zimmertemperatur über 35 °C liegt. Wird das Gerät bei einer Zimmertemperatur von über 35 °C verwendet, kann die Temperatur des Luftstroms möglicherweise über 43 °C liegen. Dies kann zu Irritationen oder Verletzungen der Atemwege führen.
- Das Gerät nicht in direktem Sonnenlicht oder in der Nähe eines Heizgeräts verwenden, da dadurch die Temperatur der aus dem Gerät austretenden Luft erhöht werden kann.
- Sollten Symptome einer Schlafapnoe wiederholt auftreten, wenden Sie sich an Ihren Arzt.
- Wenn Sie unerklärliche Änderungen in der Leistung dieses Geräts feststellen, das Gerät ungewöhnliche oder laute Geräusche von sich gibt, fallen gelassen oder falsch gehandhabt wurde oder wenn Wasser auf dem Gehäuse verschüttet oder das Gehäuse beschädigt wurde, ziehen Sie das Netzkabel ab und beenden Sie die Verwendung. Setzen Sie sich mit Ihrem medizintechnischen Betreuer in Verbindung.
- Reparaturen und Einstellarbeiten dürfen nur von Servicetechnikern ausgeführt werden, die dazu von Philips Respironics befugt sind. Servicearbeiten durch Unbefugte können Verletzungen verursachen, die Garantie ungültig machen oder kostspielige Schäden zur Folge haben.
- Verwenden Sie kein/e Zubehör, entfernbare Teile bzw. Materialien, die nicht von Philips Respironics empfohlen werden. Nicht kompatible Teile oder Zubehör können die Leistung des Geräts herabsetzen.
- Verwenden Sie nur zugelassene Kabel und Zubehörteile. Unsachgemäßer Gebrauch könnte die EMV-Leistung beeinträchtigen und muss vermieden werden.
- Die HIMA (Health Industry Manufacturers Association) empfiehlt, einen Mindestabstand von 15 cm zwischen schnurlosen Telefonen und Herzschrittmachern einzuhalten, um mögliche Interferenzen mit dem Schrittmacher zu vermeiden. Die in die DreamStation integrierte Bluetooth-Kommunikation kann in diesem Zusammenhang wie ein schnurloses Telefon verstanden werden.
- Verwenden Sie für dieses Gerät nur die von Philips Respironics gelieferten Netzkabel. Die Verwendung von nicht von Philips Respironics gelieferten Netzkabeln kann eine Überhitzung oder Schäden am Gerät verursachen und erhöhte Emissionen oder eine herabgesetzte Störfestigkeit des Geräts oder Systems zur Folge haben.
- Betreiben Sie das Gerät nicht neben, auf oder unter anderen nicht zugelassenen Geräten.
- Ziehen Sie nicht an den Schläuchen und dehnen Sie diese nicht. Dies könnte zu Lecks im Schlauchsystem führen.

- Überprüfen Sie den Schlauch auf Anzeichen von Beschädigungen oder Verschleiß. Entfernen und ersetzen Sie Schläuche nach Bedarf.
- Überprüfen Sie Netzkabel regelmäßig auf Schäden oder Verschleißerscheinungen. Bei Beschädigung nicht mehr verwenden und austauschen.
- Um Stromschläge zu vermeiden, ziehen Sie vor dem Reinigen des Geräts immer den Stecker aus der Steckdose. Das Gerät NICHT in Flüssigkeiten tauchen.
- Wenn das Gerät von mehreren Patienten benutzt wird (z. B. bei Leihgeräten), sollte zwischen Gerät und Schlauchsystem ein Hauptstrombakterienfilter mit geringem Widerstand eingesetzt werden, um eine Kontamination zu vermeiden.
- Vergewissern Sie sich, dass das Netzkabel so mit der Steckdose verbunden ist, dass es keine Stolpergefahr darstellt und sich nicht in Stühlen oder anderen Möbeln verfangen kann.
- Das Gerät ist aktiviert, wenn das Netzkabel angeschlossen ist.
- Um einen sicheren Betrieb des Luftbefeuchters zu gewährleisten, muss sich dieser stets unterhalb des Anschlusses für das Atemschlauchsystem an der Maske befinden. Für einen korrekten Betrieb muss der Luftbefeuchter waagrecht stehen.

Hinweis: Informationen zur Gewährleistung finden Sie im Abschnitt „Eingeschränkte Garantie“ in diesem Handbuch.

Vorsichtshinweise

Ein Vorsichtshinweis deutet auf die Möglichkeit einer Beschädigung des Geräts hin.

- Medizinische Elektrogeräte machen besondere Vorsichtsmaßnahmen im Hinblick auf die elektromagnetische Verträglichkeit (EMV) erforderlich und müssen entsprechend den Informationen zur elektromagnetischen Verträglichkeit installiert werden. Installationsinformationen zur elektromagnetischen Verträglichkeit (EMV) erhalten Sie von Ihrem medizintechnischen Betreuer.
- Geräte für die mobile Hochfrequenzkommunikation können Beeinträchtigungen des medizinischen Elektrogeräts hervorrufen.
- Anschlussstifte, die mit dem ESD-Warnsymbol versehen sind, dürfen nicht berührt werden und dürfen nur unter Einhaltung besonderer Vorsichtsmaßnahmen angeschlossen werden. Vorbeugende Maßnahmen schließen Methoden ein, die den Aufbau von elektrostatischen Ladungen verhindern (z. B. Klimatisierung, Luftbefeuchtung, leitfähige Bodenbeläge, nichtsynthetische Kleidung), sowie die Entladung des Körpers am Rahmen des Geräts/Systems oder an der Schutz Erde. Es wird empfohlen, dass alle Personen, die mit diesem Gerät arbeiten, diese Vorbeugevorgänge verstehen und sie als Teil ihrer Schulung behandeln.
- Vergewissern Sie sich vor der Benutzung des Geräts, dass die SD-Karten/Filter-Abdeckung und die Modem-Abdeckung wieder aufgesetzt werden, wenn eines der Zubehörteile (z. B. das Anschlussmodul oder das Modem) nicht eingesetzt ist. Beachten Sie die den Zubehörteilen beiliegenden Anweisungen.
- Kondenswasser kann das Gerät beschädigen. Wurde dieses Gerät extrem hohen oder extrem niedrigen Temperaturen ausgesetzt, lassen Sie es vor der Benutzung Zimmertemperatur (Betriebstemperatur) erreichen. Das Gerät nicht außerhalb des in den technischen Daten angegebenen Betriebstemperaturbereichs verwenden.
- Keine Verlängerungskabel verwenden.
- Vergewissern Sie sich, dass der Filterbereich an der Seite des Geräts nicht durch Bettzeug, Vorhänge oder Ähnliches blockiert wird. Die Luft muss frei in dem Gerät zirkulieren können, damit dieses ordnungsgemäß funktioniert.
- Das Gerät nicht unmittelbar auf Teppich, Stoff oder andere brennbare Materialien stellen.
- Das Gerät nicht in oder auf einen Behälter stellen, der Wasser enthält oder in dem Wasser gesammelt wird.
- Für den ordnungsgemäßen Betrieb ist ein korrekt installierter, unbeschädigter blauer Pollenfilter von Philips Respironics erforderlich.
- Tabakrauch kann zu Teerrückständen im Gerät führen, die wiederum eine Gerätefehlfunktion nach sich ziehen können.
- Verschmutzte Einlassfilter führen zu hohen Betriebstemperaturen und können die Leistung des Geräts beeinträchtigen. Die Einlassfilter bei Bedarf regelmäßig auf Unversehrtheit und Sauberkeit überprüfen.
- Setzen Sie niemals einen nassen Filter in das Gerät ein. Achten Sie darauf, dass der gereinigte Filter ausreichend Zeit zum Trocknen hat.
- Vergewissern Sie sich vor der Verwendung stets, dass das Gleichstromkabel genau zu Ihrem Therapiegerät passt. Ob Sie das passende Gleichstromkabel für Ihr Therapiegerät haben, erfahren Sie bei Ihrem medizintechnischen Betreuer oder bei Philips Respironics.
- Stammt der Gleichstrom von einer Fahrzeugbatterie, sollte das Gerät nicht verwendet werden, solange der Fahrzeugmotor läuft. Andernfalls kann das Gerät beschädigt werden.
- Verwenden Sie ausschließlich Gleichstromkabel und Batterieadapterkabel von Philips Respironics. Die Verwendung eines anderen Systems kann zur Beschädigung des Geräts führen.

Kontraindikationen















Bei der Bewertung der relativen Risiken und Vorteile der Verwendung dieses Geräts sollte der Arzt beachten, dass dieses einen Druck von bis zu 20 cm H₂O erzeugen kann. Unter bestimmten Ausgangsbedingungen ist ein Höchstdruck von 40 cm H₂O möglich. In Studien wurde gezeigt, dass unter den folgenden Voraussetzungen die Verwendung der CPAP-Therapie bei einigen Patienten kontraindiziert sein kann:

- Bullöse Lungenerkrankung
- Pathologisch niedriger Blutdruck
- Bypass der oberen Atemwege
- Pneumothorax
- In einem Fall trat bei einem Patienten, der eine nasale kontinuierliche Überdruckbeatmung verwendete, ein Pneumozephalus auf. Vorsicht ist geboten bei der Verschreibung einer CPAP-Therapie für anfällige Patienten, die beispielsweise unter folgenden Vorerkrankungen leiden: Austreten von Liquor cerebrospinalis, Anomalien der Siebbeinplatte, vorhergehendes Kopfrauma und/oder Pneumozephalus. (Chest 1989; 96:1425-1426)

Die Verwendung der CPAP-Therapie kann vorübergehend kontraindiziert sein, wenn Symptome einer Nasennebenhöhlen- oder Mittelohrentzündung auftreten. Nicht zur Verwendung bei Patienten mit Bypass der oberen Atemwege geeignet. Sollten Sie Fragen zu Ihrer Therapie haben, wenden Sie sich an Ihren Arzt.

Symbolerklärung

Folgende Symbole können auf dem Gerät, Netzteil oder Zubehör erscheinen:

Symbol	Definition	Symbol	Definition
	Siehe entsprechende Gebrauchsanweisungen.		Für Flugreisen zugelassen. Erfüllt RTCA/DO-160G Abschnitt 21, Kategorie M.
	Wechselstrom		Getrennte Sammlung von Elektro- und Elektronikgeräten gemäß Richtlinie 2012/19/EU.
	Gleichstrom		Bluetooth®-Symbol
IP22	Tropfwassergeschütztes Gerät		Dieses Gerät enthält einen HF-Sender.
	Vorsicht, beiliegende Dokumente beachten.	SpO₂	Oximeter-Anschluss
	ESD-Warnsymbol		Serieller Anschluss
	Klasse II (doppelt isoliert)		Ultraviolette Strahlung vermeiden
	Anwendungsteil vom Typ BF		Nicht auseinandernehmen.
	Nur zur Verwendung in geschlossenen Räumen.		

Systembestandteile

Ihr DreamStation-System kann die folgenden Bestandteile enthalten:

- Gerät
- Benutzerhandbuch
- Tragetasche
- Netzkabel
- Netzteil (REF 1118499)
- SD-Karte
- Flexibler Schlauch
- Wiederverwendbarer blauer Pollenfilter
- Hellblauer Einweg-Spezialfilter (optional)
- Luftbefeuchter (optional)

Hinweis: Sollte eines dieser Teile fehlen, wenden Sie sich an Ihren medizintechnischen Betreuer.

Kontaktaufnahme mit Philips Respironics

Wenn Sie Probleme mit diesem Gerät haben oder Hilfe bei der Einrichtung, Verwendung oder Wartung des Geräts oder Zubehörs brauchen, setzen Sie sich bitte mit Ihrem medizintechnischen Betreuer in Verbindung. Falls Sie Philips Respironics direkt kontaktieren möchten, können Sie den Philips Respironics-Kundendienst unter +1 724-387-4000 oder +49 8152 93060 anrufen. Sie können sich auch an die folgenden Adressen wenden:

Respironics, Inc.
1001 Murry Ridge Lane
Murrysville, PA 15668, USA

Respironics Deutschland
Gewerbestraße 17
82211 Herrsching, Deutschland

Systemübersicht



DreamStation CPAP ist ein Gerät, das einen kontinuierlichen positiven Atemwegsdruck (CPAP) für die Behandlung von obstruktiver Schlafapnoe (OSA) ermöglicht. DreamStation CPAP Pro bietet außerdem CPAP-Check-Behandlungen; DreamStation Auto CPAP ermöglicht CPAP-Check und Auto-CPAP-Behandlungen. Ihr medizintechnischer Betreuer wird die entsprechenden Druckeinstellungen für Sie vornehmen.

Das Gerät bietet mehrere spezielle Funktionen, die bei entsprechender Verschreibung den Behandlungskomfort erhöhen können. Die Rampenfunktion ermöglicht es Ihnen, den Druck zu verringern, wenn Sie einschlafen möchten. Der Luftdruck wird stufenweise erhöht, bis er den verschriebenen Druck erreicht hat. Zusätzlich bietet die Komfortfunktion Flex eine Druckentlastung, wenn Sie während der Therapie ausatmen.

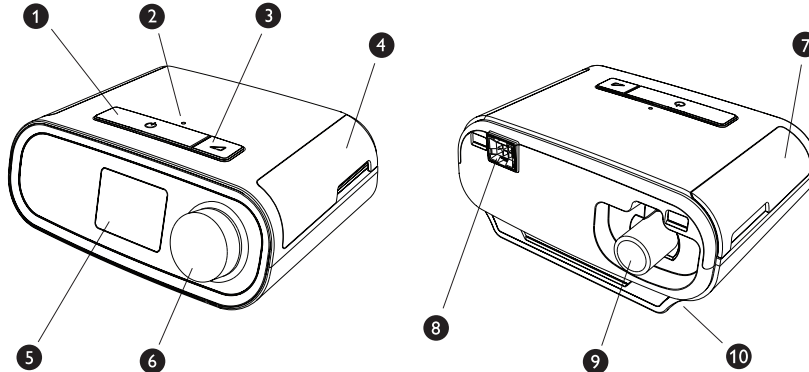
Es sind auch mehrere Zubehörteile vorhanden, die mit Ihrem Gerät verwendet werden können. Wenden Sie sich an Ihren medizintechnischen Betreuer, wenn Sie Zubehörteile erwerben möchten, die Ihrem Gerät nicht beiliegen.



Diese Abbildung stellt einige der Gerätefunktionen dar, die in der folgenden Tabelle beschrieben werden.

#	Gerätefunktion	Beschreibung
1	EIN/AUS-Taste für Therapie 	Startet und stoppt den Luftstrom für die Therapie.
2	Sensor für Raumbeleuchtung	Erkennt die Stärke der Raumbeleuchtung und passt die Bildschirmhelligkeit entsprechend an.
3	Rampentaste 	Aktiviert die Rampenfunktion während der Therapie.
4	Abdeckung, Zugriff auf SD-Karte und Filter	Diese Abdeckung kann geöffnet werden, um auf den Bereich der SD-Karte und des Filters zuzugreifen.
5	Anzeigebildschirm	Dies ist die Bedienoberfläche des Therapiegeräts.
6	Steuerdrehknopf	Bedienen Sie den Drehknopf, um zwischen den Optionen auf dem Bildschirm zu wechseln. Drücken Sie auf den Drehknopf, um eine Option auszuwählen.
7	Abdeckung, Zugriff auf Zubehör	Diese Abdeckung kann geöffnet werden, um auf die (optionalen) Zubehörteile zuzugreifen.
8	Luftbefeuchter-Anschluss	Der Luftbefeuchter wird an der Rückseite des Therapiegeräts angeschlossen. Der Polstecker des Luftbefeuchters wird hier eingesteckt.
9	Luftauslass-Anschluss	Schließen Sie hier den Schlauch an.
10	Stromeingang	Schließen Sie hier das Netzkabel an.

Einsetzen/Auswechseln der Luftfilter

Vorsicht: Für den ordnungsgemäßen Betrieb ist ein korrekt installierter, unbeschädigter blauer Pollenfilter von Philips Respironics erforderlich.

Für das Gerät werden ein blauer Pollenfilter, der waschbar und wiederverwendbar ist, und ein hellblauer Einweg-Spezialfilter verwendet. Der wiederverwendbare blaue Filter dient dem Herausfiltern von normalem Hausstaub und Pollen, während der hellblaue Spezialfilter auch sehr feine Partikel herausfiltert. Der wiederverwendbare blaue Filter muss während des Betriebs des Geräts grundsätzlich eingesetzt sein. Der Spezialfilter wird für Patienten empfohlen, die empfindlich auf Tabakrauch oder andere kleine Partikel reagieren.

Der wiederverwendbare blaue Filter wird zusammen mit dem Gerät geliefert. Ein hellblauer Einweg-Spezialfilter wird eventuell auch mitgeliefert. Ist der Filter nicht bereits installiert, wenn Sie Ihr Gerät erhalten, müssen Sie mindestens den wiederverwendbaren Filter einsetzen, bevor Sie das Gerät verwenden.

Dieses Gerät verfügt über eine automatische Erinnerung an den Luftfilter. Alle 30 Tage zeigt das Gerät eine Meldung an, die Sie an das Prüfen und Auswechseln der Filter entsprechend den Anweisungen erinnert.

Hinweis: Diese Meldung dient lediglich als Erinnerung. Das Gerät ist nicht dazu in der Lage, die Leistung der Filter zu prüfen bzw. zu erkennen, ob ein Filter gereinigt oder ausgewechselt wurde.

1. Heben Sie die Abdeckung der Filter-Zugangsklappe an und klappen Sie diese auf. Ziehen Sie die Filterbaugruppe heraus, wenn der Filter gewechselt werden soll.

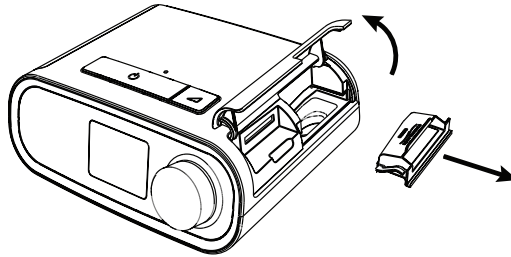

2. Setzen Sie bei Bedarf einen wiederverwendbaren blauen Pollenfilter (1) auf einen neuen, optionalen hellblauen Einweg-Spezialfilter (2) und drücken Sie beide Filter zusammen, bis sie einrasten.

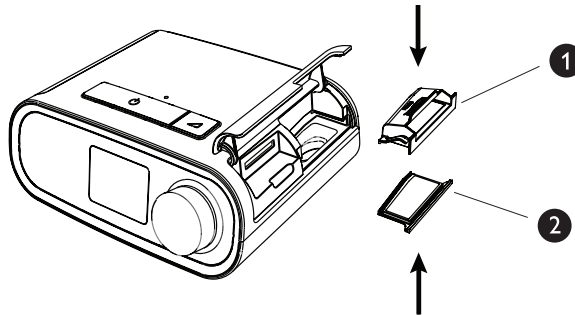

3. Setzen Sie die neue Filterbaugruppe wieder seitlich in das Therapiergerät ein. Klappen Sie die Abdeckung zu.

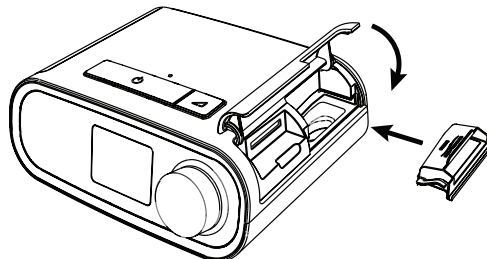

Standort des Geräts

Stellen Sie das Gerät auf eine stabile, ebene Oberfläche, sodass Sie es von Ihrer Schlafposition aus bequem erreichen können. Es muss sich unterhalb Ihrer Schlafposition befinden. Vergewissern Sie sich, dass das Gerät nicht in der Nähe von Heiz- oder Kühlgeräten steht (z. B. Lüfter, Heizgeräte, Klimaanlage).

Hinweis: Vergewissern Sie sich beim Positionieren des Geräts, dass das Netzkabel jederzeit zugänglich ist, da das Gerät nur durch Ziehen des Netzkabels vollständig abgeschaltet werden kann.

Vorsicht: Vergewissern Sie sich, dass der Filterbereich an der Seite des Geräts nicht durch Bettzeug, Vorhänge oder Ähnliches blockiert wird. Die Luft muss frei in dem Gerät zirkulieren können, damit dieses ordnungsgemäß funktioniert.

Vorsicht: Das Gerät nicht unmittelbar auf Teppich, Stoff oder andere brennbare Materialien stellen.

Vorsicht: Das Gerät nicht in oder auf einen Behälter stellen, der Wasser enthält oder in dem Wasser gesammelt wird.

Versorgung des Geräts mit Wechselstrom

Gehen Sie wie folgt vor, um das Gerät mit Wechselstrom zu betreiben:

1. Schließen Sie zuerst das Buchsenende des Wechselstromkabels (mitgeliefert) an das Netzteil (ebenfalls mitgeliefert) an.
2. Stecken Sie den Stecker des Wechselstromkabels in eine Steckdose, die nicht über einen Schalter gesteuert wird.

Hinweis: Hier wird lediglich ein Beispiel angezeigt. Die Wandsteckdose vor Ort und das Netzkabel können variieren.

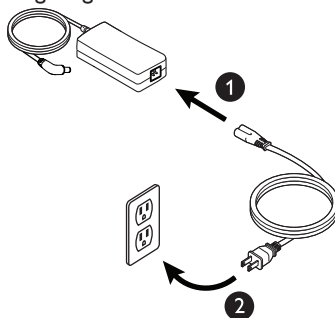

3. Schließen Sie dann den Anschluss des Netzkabels am Stromanschluss seitlich am Gerät an.

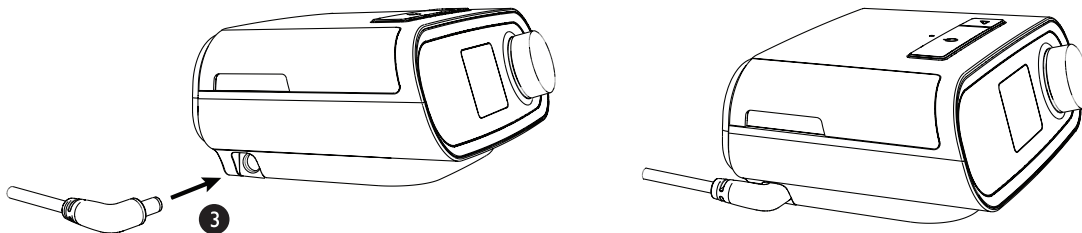

4. Vergewissern Sie sich, dass die Stecker seitlich am Gerät bzw. in der Wandsteckdose fest verbunden sind. Dies hilft sicherzustellen, dass eine sichere und zuverlässige Verbindung hergestellt wurde.

Hinweis: Wenn das nachstehende Symbol für einen Stromversorgungsfehler auf dem Bildschirm erscheint, wiederholen Sie bitte Schritt 4.



Wichtig: Um die Wechselstromversorgung zu unterbrechen, trennen Sie das Netzkabel von der Steckdose.

Warnung: Überprüfen Sie elektrische Kabel und Leitungen regelmäßig auf Schäden oder Verschleißerscheinungen. Bei Beschädigung nicht mehr verwenden und austauschen.

Vorsicht: Keine Verlängerungskabel verwenden.

Anschließen des Atemschlauchsystems

Damit das System verwendet werden kann, benötigen Sie die folgenden Zubehörteile, um das empfohlene Atemschlauchsystem zusammenzusetzen:

- Philips Respironics-Maske (Nasen- oder Mund-Nasen-Maske) mit integrierter Ausatemöffnung oder Philips Respironics-Maske mit separater Ausatemvorrichtung (z. B. Whisper Swivel II)
- Flexibler Philips Respironics-Schlauch, 1,83 m
- Philips Respironics-Maskenhalterung

Gehen Sie wie folgt vor, um das Atemschlauchsystem mit dem Gerät zu verbinden:

1. Schließen Sie den flexiblen Schlauch an den Luftauslass an der Rückseite des Therapiegeräts an. Richten Sie den kleinen Stecker (1) oben am beheizten Schlauch mit dem oberen Teil des Luftauslassanschlusses an der Rückseite des Geräts aus.

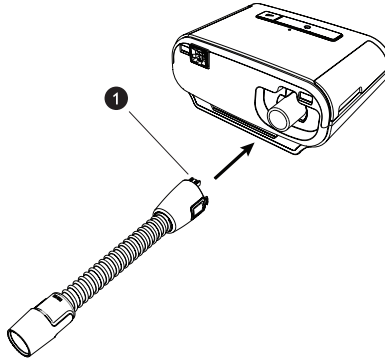

2. Schieben Sie den Schlauch über den Luftauslassanschluss in seine Position, bis die seitlichen Clips am Schlauch in die seitlichen Aussparungen am Luftauslassanschluss einrasten.

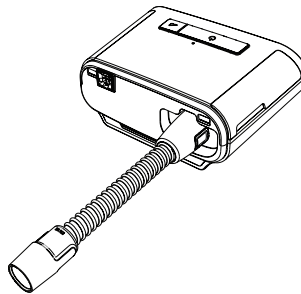

Hinweis: Wenn Sie einen Standardschlauch (hier nicht gezeigt) anstelle eines beheizten Schlauchs verwenden, schieben Sie den Schlauch einfach über den Luftauslassanschluss am Therapiegerät.

Hinweis: Schließen Sie bei Bedarf einen Bakterienfilter an den Luftauslass des Geräts an, und verbinden Sie den flexiblen Schlauch mit dem Auslass des Bakterienfilters. Die Verwendung eines Bakterienfilters kann sich auf die Leistung des Geräts auswirken. Das Gerät funktioniert aber weiter und setzt die Therapieabgabe fort.

3. Schließen Sie den Schlauch an die Maske an. Hinweise zum korrekten Anlegen und Positionieren der Maske finden Sie in der Gebrauchsanweisung zur Maske.

Warnung: Ziehen Sie nicht an den Schläuchen und dehnen Sie diese nicht. Dies könnte zu Lecks im Schlauchsystem führen.

Warnung: Überprüfen Sie den Schlauch auf Anzeichen von Beschädigungen oder Verschleiß. Entfernen und ersetzen Sie Schläuche nach Bedarf.

4. Befestigen Sie die Maskenhalterung an der Maske (falls erforderlich). Beachten Sie die der Maskenhalterung beiliegenden Anweisungen.

Warnung: Wenn Sie eine Mund-Nasen-Maske (eine Maske, die sowohl den Mund als auch die Nase bedeckt) verwenden, muss die Maske mit einem Sicherheitsventil (Belüftungsventil) ausgestattet sein.

Warnung: Wenn das Gerät von mehreren Patienten benutzt wird (z. B. bei Leihgeräten), sollte zwischen Gerät und Schlauchsystem ein Hauptstrombakterienfilter mit geringem Widerstand eingesetzt werden, um eine Kontamination zu vermeiden.



Navigieren innerhalb der Gerätebildschirme

Die Bedienoberfläche des Geräts ermöglicht es Ihnen, die Geräteeinstellungen anzupassen und Informationen zu Ihrer Behandlung einzusehen. Die Bedienoberfläche besteht aus dem Anzeigebildschirm und dem Steuerelement. Drehen Sie den Drehknopf in die eine oder andere Richtung, um durch die Menüoptionen auf dem Anzeigebildschirm zu navigieren.

Hinweis: Die Anzeige ist kein Touchscreen. Sie müssen den Steuerelement verwenden, um durch das Gerätemenü zu navigieren.

Um eine Einstellung vorzunehmen:

1. Drehen Sie den Steuerelement bis zur gewünschten Menüoption.
2. Drücken Sie auf den Steuerelement, um diese Einstellung auszuwählen.
3. Drehen Sie den Steuerelement, um die Einstellung zu ändern.
4. Drücken Sie erneut auf den Steuerelement, um die Änderung zu speichern.

Hinweis: Das Symbol „Drehknopf drehen“  weist darauf hin, dass zur Durchführung einer Maßnahme der Drehknopf gedreht werden muss. Das Symbol „Drehknopf drücken“  weist darauf hin, dass zur Durchführung einer Maßnahme der Drehknopf gedrückt werden muss.

Hinweis: Sobald der Pfeil nach unten  auf dem Bildschirm angezeigt wird, gelangen Sie durch Drücken auf den Drehknopf zu einem Untermenü mit weiteren Menüoptionen. Sobald der Pfeil nach oben  auf dem Bildschirm angezeigt wird, gelangen Sie durch Drücken auf den Drehknopf zurück zum Hauptmenü.

Hinweis: Die Bildschirme, die in diesem Handbuch gezeigt werden, dienen lediglich der Orientierung. Die tatsächlichen Bildschirme können je nach Gerätemodell und Betreuer-Einstellungen variieren.

Starten des Geräts

1. Stellen Sie sicher, dass das Gerät mit Strom versorgt wird. Zunächst erscheint der Bildschirm mit dem Philips Respironics-Logo, danach werden der Gerätemodellbildschirm und schließlich der Startbildschirm angezeigt.

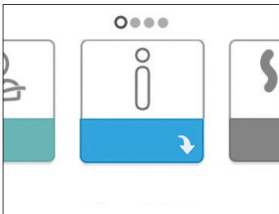

Startbildschirm

Wenn das Gerät erstmals eingeschaltet wird, wird ein Pop-up-Fenster angezeigt, das Sie auffordert, die Uhrzeit auf dem Gerät einzustellen. Die Standardeinstellung entspricht der Greenwich Mean Time (GMT). Sie können die Zeit in 30-Minuten-Schritten an Ihre lokale Zeit anpassen. Wenn Sie die Zeiteinstellung nicht zu Beginn vornehmen möchten, können Sie dies jederzeit im Menü „Meine Einstellungen“ nachholen.

Hinweis: Diese Zeiteinstellung wird nicht als Uhrzeitfunktion am Gerät angezeigt. Sie wird lediglich dazu verwendet, Ihre Therapiedaten für die Datenberichte Ihres Betreuers anzupassen.

2. Setzen Sie die Maske auf. Beachten Sie die der Maske beiliegenden Anweisungen.
3. Drücken Sie auf die Therapietaste () oben am Gerät, um den Luftstrom einzuschalten und mit der Behandlung zu beginnen. Der aktuelle bereitgestellte Druck wird auf dem Bildschirm angezeigt.
4. Stellen Sie sicher, dass keine Luft aus der Maske austritt. Passen Sie Bei Bedarf die Maske und die Maskenhalterung so an, dass keine Luft mehr austritt. Weitere Informationen finden Sie in den Anleitungen zur Maske.

Hinweis: Kleine Luftmengen, die aus der Maske austreten, sind normal und zulässig. Größere aus der Maske austretende Luftmengen, die u. a. Augenreizungen verursachen, sind unverzüglich zu beheben.

5. Wenn Sie das Gerät in einem Bett mit einem Kopfteil verwenden, versuchen Sie, den Schlauch über das Kopfteil zu legen. Dadurch verringert sich u. U. die auf die Maske ausgeübte Spannung.
6. Drücken Sie die Therapietaste erneut, um die Therapie zu beenden.

Hinweis: Sollte es während der Behandlung zu einer Unterbrechung der Stromversorgung (Stromausfall) kommen, kehrt das Gerät zum Startbildschirm zurück, sobald die Stromversorgung wiederhergestellt ist. Sie können die Behandlung nach Bedarf fortsetzen.

Menü-Navigation (Therapie EIN) und Optionale Luftbefeuchtereinstellungen

Sie können die Schlauchtemperatur- und Befeuchtereinstellungen anpassen, während die Behandlung läuft. Drehen Sie den Steuerdrehknopf, um die jeweilige Einstellung auszuwählen. Drücken Sie auf den Drehknopf und drehen Sie ihn, um die Einstellung zu ändern.

Hinweis: Wenn Sie einen Luftbefeuchter ohne beheizten Schlauch verwenden, drehen Sie einfach am Steuerdrehknopf, um die Einstellung des Befeuchters zu ändern.



Bildschirm zum Therapiedruck

#	Funktion	Beschreibung
1	Therapiedruck	Zeigt den aktuell bereitgestellten Druck an.
2	Anpassbare Einstellung der Schlauchtemperatur	Sie können eine Einstellung zwischen 0 und 5 vornehmen. Die Option wird nur angezeigt, wenn der optionale beheizte Schlauch angeschlossen ist.
3	Anpassbare Einstellung des Luftbefeuchters	Sie können eine Einstellung zwischen 0 und 5 vornehmen. Die Option wird nur angezeigt, wenn der Luftbefeuchter angeschlossen ist.
4	Aktivierte Funktionen	Je nach Einrichtung des Geräts werden hier bestimmte aktivierte Therapiefunktionen angezeigt.

Rampenfunktion

Dieses Gerät ist mit einer optionalen Rampenfunktion ausgestattet, die Ihr medizintechnischer Betreuer aktivieren bzw. deaktivieren kann. Mit dieser Funktion können Sie nach dem Zubettgehen den Luftdruck verringern, um leichter einzuschlafen. Der Luftdruck steigt dann allmählich an, bis die verschriebene Einstellung wieder erreicht ist.

Wenn die Rampenfunktion auf Ihrem Gerät aktiviert ist, drücken Sie auf die Taste mit der Rampe () oben am Gerät, nachdem Sie den Luftstrom eingeschaltet haben. Die Rampentaste kann während der Nacht beliebig oft betätigt werden.

Wenn Sie auf die Rampentaste drücken, ändert sich der Therapie-Bildschirm und zeigt den Rampendruck an. Der grüne Kreis spiegelt den graduellen Anstieg des Drucks wider.



Bildschirm zum Rampendruck

Ihr Gerät verfügt über 2 Rampen-Modi. Ihr Betreuer wird den für Sie geeigneteren Modus auswählen. Der Standard-Rampenmodus erhöht den Druck auf stetige Art und Weise. Alternativ dazu wird beim SmartRamp-Modus ein konstanter niedrigerer Druck aufrechterhalten, bis das Gerät erkennt, dass Sie einen höheren Druck benötigen.

Menü-Navigation (Therapie AUS)

Auf dem Startbildschirm können Sie zwischen folgenden vier Optionen wechseln:

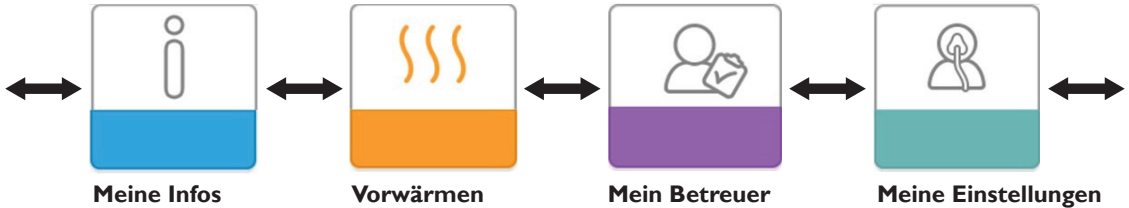

- Meine Infos:** Dieses Menü stellt Ihnen zusammenfassende Statistiken zu Ihren Behandlungen bereit.
- Vorwärmen:** Mit dieser Funktion können Sie Ihren Luftbefeuchter 30 Minuten lang vorwärmen, bevor Sie mit einer Behandlungssitzung beginnen.
- Mein Betreuer:** Wenn Sie sich telefonisch mit Ihrem medizintechnischen Betreuer in Verbindung setzen, bittet dieser Sie eventuell darum, ihm die in diesem Menü enthaltenen Informationen vorzulesen, um Ihnen so besser helfen zu können.
- Meine Einstellungen:** Dieses Menü enthält Komforteinstellungen, die Sie nach Bedarf anpassen können.

Meine Infos:



Wenn Sie „Meine Infos“ auswählen, werden Ihnen folgende Bildschirme angezeigt. Sie können im Info-Menü keine Änderungen der Einstellungen vornehmen. Diese Bildschirme dienen ausschließlich zur Information. Gelegentlich kann Ihr medizinischer Betreuer nach dem angezeigten Wert fragen.

Symbol	Text	Beschreibung
	Therapiestunden	Dieser Bildschirm zeigt an, wie lange der Benutzer im Zeitrahmen von 1 Tag (dem aktuellen Tag) mit dem Gerät behandelt wurde. Außerdem wird angezeigt, wie lange der Patient innerhalb der letzten 7 Tage bzw. innerhalb der letzten 30 Tage im Durchschnitt behandelt wurde.
AHI	AHI	Dieser Bildschirm zeigt den Wert für die Apnoe-/Hypopnoe-Indizes (AHI) für den Zeitrahmen von 1 Tag (dem aktuellen Tag) an. Außerdem wird der Durchschnitt der nächtlichen Apnoe-/Hypopnoe-Indizes (AHI) für einen 7-Tage- und einen 30-Tage-Zeitrahmen angezeigt. Dieser Bildschirm wird nur angezeigt, wenn Ihr medizintechnischer Betreuer die entsprechende Funktion aktiviert hat. Verfügbar auf CPAP Pro und Auto CPAP-Geräten.
	Maskentest	Zeigt den Wert „100 % minus große Leckage“ an. Eine große Leckage bezieht sich auf den Prozentsatz der Zeit, während der die Leckage der Maske so hoch war, dass das Gerät respiratorische Ereignisse nicht mehr mit statistischer Genauigkeit ermitteln konnte. Zeigt den Wert für 1 Tag (den aktuellen Tag) und die Werte für die letzten 7 Tage bzw. 30 Tage an. Dieser Bildschirm wird nur angezeigt, wenn Ihr medizintechnischer Betreuer die entsprechende Funktion aktiviert hat. Verfügbar auf CPAP Pro und Auto CPAP-Geräten.
Periodic Breathing	Periodische Atmung	Zeigt den Prozentanteil der Zeit an, während der beim Patienten eine periodische Atmung vorlag. Zeigt den Wert für 1 Tag (den aktuellen Tag) und die Werte der letzten 7 Tage bzw. 30 Tage an. Sollten Sie eine starke Erhöhung des Prozentanteils der periodischen Atmung im Vergleich zu den hier angegebenen Werten bemerken, wenden Sie sich bitte an Ihren medizintechnischen Betreuer. Dieser Bildschirm wird nur angezeigt, wenn Ihr medizintechnischer Betreuer die entsprechende Funktion aktiviert hat. Verfügbar auf CPAP Pro und Auto CPAP-Geräten.

Vorwärmen:



Bildschirm „Vorwärmen Ein“

Bildschirm „Vorwärmen Aus“

Bei der Verwendung des Luftbefeuchters kann das Vorwärmen des Wassertanks bis zu 30 Minuten dauern, bevor die Therapie gestartet werden kann.

Um den Vorwärme-Modus zu aktivieren, muss das Gebläse ausgeschaltet und ein Luftbefeuchter angeschlossen sein.

Wenn „Vorwärmen“ ausgewählt ist, können Sie den Steuerdrehknopf drehen und auf „Ein“ oder „Aus“ stellen.

Drücken Sie erneut auf den Steuerdrehknopf, um Ihre Auswahl zu treffen. Während des 30-minütigen Vorwärmens können Sie den Steuerdrehknopf auch dazu verwenden, andere Menüoptionen auf dem Startbildschirm auszuwählen.



Hinweis: Dieser Bildschirm wird nur dann angezeigt, wenn der Luftbefeuchter angeschlossen ist.

Mein Betreuer:



Wenn Sie „Mein Betreuer“ auswählen, werden Ihnen folgende Bildschirme angezeigt. Sie können im Betreuer-Menü keine Änderungen der Einstellungen vornehmen. Diese Bildschirme dienen ausschließlich zur Information. Gelegentlich kann Ihr medizinischer Betreuer nach dem angezeigten Wert fragen.



Symbol	Text	Beschreibung
	Gerätedaten	Dieser Bildschirm zeigt Daten zu Ihrem Therapiergerät an: Seriennummer, Modell und Software-Version.
	Kontaktdaten des Betreuers	Dieser Bildschirm zeigt die Kontaktdaten Ihres Betreuers an, falls diese auf Ihr Gerät geladen wurden.
	Abfrage	Dieser Bildschirm zeigt die gesamten auf dem Gerät durchgeführten Therapiestunden an, die Gesamtstunden des Gebläsebetriebs, die Gesamtzahl der Tage, an denen das Gerät länger als 4 Stunden genutzt wurde und eine Compliance-Prüfnummer, die Ihr medizintechnischer Betreuer verwendet, um zu bestätigen, dass die von Ihnen angegebenen Daten von diesem Bildschirm stammen.
A-TRIAL	A-Trial	Wenn der Auto-Trial-Modus verfügbar ist, wird auf diesem Bildschirm Tage: xx/xx (angezeigt, wobei xx/xx die Anzahl der gesamten Trial-Tage / Anzahl der ausgewählten Trial-Tage darstellt). Verfügbar auf dem Auto CPAP-Gerät.
90% Pressure	90 % Druck	Dieser Bildschirm zeigt den nächtlichen Wert für 90 % Druck für den Zeitrahmen von 1 Tag (den aktuellen Tag) an. Außerdem wird der Durchschnitt der individuellen nächtlichen Werte für 90 % Druck für einen 7-Tage- und einen 30-Tage-Zeitrahmen angezeigt. Verfügbar auf dem Auto CPAP-Gerät.









Symbol	Text	Beschreibung
	Upload	Ermöglicht es dem Benutzer, einen Modem-Anruf durchzuführen, wenn ein optionales Funkmodem oder WLAN-Zubehör installiert ist. Sobald der Upload des Modems beendet ist, erscheint auf dem Bildschirm entweder ein grünes Häkchen mit dem Text „Fertig“ als Zeichen für das erfolgreiche Hochladen oder ein rotes X mit dem Text „Fehlgeschlagen“, um anzuzeigen, dass das Hochladen nicht erfolgreich war. Sollte der Upload fehlschlagen, versuchen Sie es ein zweites Mal oder kontaktieren Sie Ihren medizintechnischen Betreuer, sollte das Problem weiterhin auftreten. Dieser Bildschirm ist gesperrt, wenn das Modem ausgeschaltet ist.
	Leistungsprüfung	Das Gerät ist mit einer Funktion zur Selbstdiagnose, der „Leistungsprüfung“, ausgestattet. Diese Funktion kann das Gerät bezüglich bestimmter Fehler beurteilen. Außerdem ermöglicht Ihnen diese Funktion, wichtige Geräteeinstellungen mit Ihrem medizintechnischen Betreuer zu teilen. Führen Sie die Leistungsprüfung durch, wenn Ihr medizintechnischer Betreuer Sie entsprechend anweist. Sollte das Gerät kein Problem festgestellt haben, wird nach Abschluss der Prüfung auf dem Bildschirm ein grünes Häkchen angezeigt. Wenn das Gerät ein rotes X anzeigt, teilen Sie dies bitte Ihrem medizintechnischen Betreuer mit.

Meine Einstellungen:



Wenn Sie „Meine Einstellungen“ auswählen, werden Ihnen folgende Bildschirme angezeigt. Im Einrichtungs-Menü können Sie Änderungen an den Einstellungen vornehmen. Diese Bildschirme werden nur dann angezeigt, wenn sie verfügbar sind und auf Ihrem Gerät aktiviert wurden.

Symbol	Text	Beschreibung
	Rampe	Zeigt den Rampenanfangsdruck an. Sie können den Rampenanfangsdruck in 0,5 cm-H ₂ O-Schritten verringern oder erhöhen.
FLEX	Flex	Über diese Funktion können Sie den Grad der Luftdruckentlastung einstellen, den Sie während der Therapie beim Ausatmen verspüren. Ihr medizintechnischer Betreuer kann diese Funktion aktivieren und deaktivieren. Wenn Ihr Betreuer „Flex“ aktiviert, ist bereits ein Pegel für Sie auf dem Gerät eingestellt. Sie können die Einstellung zwischen 1 und 3 verringern oder erhöhen. Die Einstellung „1“ steht für eine geringe Druckentlastung, während höhere Zahlen für eine größere Druckentlastung stehen. Hinweis: Wenn auf diesem Bildschirm ein Sperrsymbol  angezeigt wird, bedeutet dies, dass Ihr Betreuer die Einstellung gesperrt hat und Sie diese nicht ändern können.
	Befeuchtung	Hier wird der aktuell verwendete Befeuchtungs-Modus angezeigt. Für die Luftbefeuchtung können Sie zwischen „Fixiert“ und „Adaptiv“ auswählen. Wenn der beheizte Schlauch verwendet wird, schaltet das Gerät automatisch auf den Befeuchtungsmodus „Beheizter Schlauch“. Neben der Modus-Einstellung erscheint ein Sperrsymbol, das darauf hinweist, dass dieser Modus nicht geändert werden kann, solange der beheizte Schlauch an das Gerät angeschlossen ist. Die Einstellungen für Heizplatte und Schlauchtemperatur können allerdings wie gewohnt über den Therapie-Bildschirm angepasst werden.

Symbol	Text	Beschreibung
	Maskentyp	<p>Über diese Funktion können Sie den Grad der Luftdruckentlastung je nach spezifischer Philips Respironics-Maske einstellen. Alle Philips Respironics-Masken können über eine „System One“-Widerstandskontrolleinstellung verfügen. Sollten Sie diese Widerstandseinstellung nicht finden, kontaktieren Sie bitte Ihren medizintechnischen Betreuer.</p> <p>Hinweis: Wenn auf diesem Bildschirm ein Sperrsymbol  angezeigt wird, bedeutet dies, dass Ihr Betreuer die Einstellung gesperrt hat und Sie diese nicht ändern können.</p>
	Schlauchtyp	<p>Mit dieser Einstellung können Sie den Schlauch mit dem Durchmesser auswählen, den Sie aktuell mit dem Gerät verwenden. Sie können (22) für den Philips Respironics-22-mm-Schlauch oder (15) für den Philips Respironics 15-mm-Schlauch auswählen. Bei der Verwendung eines beheizten Schlauchs passt das Gerät diese Einstellung automatisch an den entsprechenden Schlauchtyp (15H) an. Diese Einstellung können Sie nicht ändern.</p> <p>Hinweis: Der Schlauch ist auf der Manschette mit dem entsprechenden Symbol gekennzeichnet: „15“, „22“ oder „15H“.</p> <p>Hinweis: Wenn auf diesem Bildschirm ein Sperrsymbol  angezeigt wird, bedeutet dies, dass Ihr Betreuer die Einstellung gesperrt hat und Sie diese nicht ändern können.</p>
	Sprache	<p>Diese Funktion ermöglicht Ihnen die Auswahl der Sprache der Bedienoberfläche. Sie können wählen aus: Englisch, Deutsch, Spanisch, Französisch, Italienisch, Brasilianisches Portugiesisch, Dänisch, Finnisch, Norwegisch, Schwedisch, Tschechisch und Polnisch. Sie können die Sprachfunktion auch abschalten (0). Dann zeigt das Gerät nur Symbole auf seiner Bedienoberfläche an.</p>
	Maske testen	<p>Diese Funktion ermöglicht es Ihnen, den Sitz der Maske zu prüfen, bevor Sie mit der Behandlung beginnen. Der Sitz wird geprüft, indem die Luftmenge gemessen wird, die aus der Maske austritt (Leckage).</p>
	Modem	<p>Hier können Sie das Modem vorübergehend aus- und wieder einschalten. Wenn das Modem ausgeschaltet wurde, schaltet es sich automatisch nach 3 Tagen wieder ein. Wird nur angezeigt, wenn das Modem installiert ist.</p>
	Bluetooth	<p>Ermöglicht Ihnen das Ein- und Ausschalten der Bluetooth-Funktion. Außerdem können Sie hier die Kopplung mit einem kompatiblen Bluetooth-Gerät löschen.</p>
	Zeit	<p>Ermöglicht Ihnen die Einstellung der Uhrzeit. Die Standardeinstellung entspricht der Greenwich Mean Time (GMT). Sie können die Zeit in 30-Minuten-Schritten an Ihre lokale Zeit anpassen.</p> <p>Hinweis: Diese Zeiteinstellung wird nicht als Uhrzeitfunktion am Gerät angezeigt. Sie wird lediglich dazu verwendet, Ihre Therapiedaten für die Datenberichte Ihres Betreuers anzupassen.</p>

Bluetooth Drahtlos-Technologie

Ihr Gerät verfügt über *Bluetooth* Drahtlos-Technologie. Sie können das Therapiegerät mit einem Mobilgerät koppeln, auf dem die DreamMapper-App installiert ist. DreamMapper ist ein mobiles, webbasiertes System, das die Schlaftherapie bei Patienten mit obstruktiver Schlafapnoe (OSA) unterstützt.

Kopplung mit Ihrem Bluetooth-fähigen Mobilgerät

Hinweis: Sie können das Therapiegerät nicht gleichzeitig mit mehreren Mobilgeräten koppeln.

Hinweis: Die Kopplung funktioniert am besten, wenn sich das Therapiegerät und das Mobilgerät im selben Raum befinden.

Befolgen Sie die nachstehenden Schritte, um das Therapiegerät manuell an ein Mobiltelefon oder Tablet zu koppeln.

1. Um das Therapiegerät mit einem Mobilgerät zu koppeln, müssen Sie zuerst sicherstellen, dass die *Bluetooth*-Funktion auf dem Mobilgerät eingeschaltet ist. Weitere Informationen dazu finden Sie im Handbuch des Mobilgeräts.
2. Wenn Sie das Therapiegerät aus einer Liste von verfügbaren *Bluetooth*-Geräten auswählen müssen, erkennen Sie es an der Bezeichnung „PR BT XXXX“ (wobei XXXX die letzten vier Stellen der Seriennummer sind, die Sie auf Ihrem Therapiegerät finden).
3. Wenn Ihr Therapiegerät eingeschaltet, das Gebläse allerdings ausgeschaltet ist, führen Sie die Kopplung vom Mobilgerät aus durch.
4. Wenn sich Ihr Mobilgerät in Reichweite befindet, trifft einer der beiden folgenden Fälle zu:

- **Ihr Mobilgerät verfügt über Bluetooth Secure Simple Pairing (SSP)**

Folgendes Symbol wird auf dem Bildschirm des Therapiegeräts zusammen mit einer sechsstelligen Zahl und dem Wort „Koppeln?“ angezeigt:



Diese Zahl ist ein sechsstelliger Code, der beim SSP erstellt wird. Prüfen Sie, dass dieser SSP-Code auf dem Mobilgerät mit dem Code auf dem Therapiegerät identisch ist. Wählen Sie mit dem Steuerelement „Ja“ oder „Nein“ aus und drücken Sie dann auf den Steuerelement. Wenn „Nein“ ausgewählt oder länger als 30 Sekunden gewartet wird, wird das Symbol ausgeblendet und das Gerät führt die Kopplung nicht durch. Wenn „Ja“ ausgewählt wird, erkennt das Therapiegerät den sechsstelligen SSP-Code an. Wenn das Mobilgerät die Anfrage ebenfalls bestätigt, werden die beiden Geräte gekoppelt und sind nun bereit, über die DreamMapper-App Verbindung aufzunehmen.

- **Ihr Bluetooth-fähiges Gerät unterstützt Bluetooth SSP nicht**

Ihr Mobilgerät wird Sie dazu auffordern, einen PIN-Code einzugeben. Geben Sie „1008“ auf Ihrem Mobilgerät ein. Folgendes Symbol wird auf dem Bildschirm des Therapiegeräts zusammen mit der Zahl „001008“ und dem Wort „Koppeln?“ angezeigt:



Wählen Sie mit dem Steuerelement „Ja“ oder „Nein“ aus und drücken Sie dann auf den Steuerelement. Wenn „Nein“ ausgewählt oder länger als 30 Sekunden gewartet wird, wird das Symbol ausgeblendet und das Gerät führt die Kopplung nicht durch. Wenn „Ja“ ausgewählt wird, erkennt das Therapiegerät den Code „001008“ an. Wenn das Mobilgerät die Anfrage ebenfalls bestätigt, werden die beiden Geräte gekoppelt und sind nun bereit, über die DreamMapper-App Verbindung aufzunehmen.

Hinweis: Wählen Sie NUR DANN „Ja“ aus, wenn Sie vorhaben, die Geräte in diesem Moment miteinander zu koppeln. Dadurch wird sichergestellt, dass sich nur Ihr Mobilgerät mit Ihrem Therapiegerät verbindet.

Maske testen

Die optionale Funktion „Maske testen“ kann von Ihrem medizintechnischen Betreuer aktiviert und deaktiviert werden. Diese Funktion ermöglicht es Ihnen, den Sitz der Maske zu prüfen, bevor Sie mit der Behandlung beginnen. Der Sitz wird geprüft, indem die Luftmenge gemessen wird, die aus der Maske austritt (Leckage). Setzen Sie die Maske auf. Lesen Sie bei Bedarf in der Gebrauchsanweisung der Maske nach. Navigieren Sie zum Bildschirm „Maske testen“ unter „Meine Einstellungen“ und drücken Sie auf den Steuerdrehknopf, um mit der Prüfung zu beginnen.

Das Gerät baut zum Test Druck auf und führt einen 40 Sekunden-Countdown durch. Ein grüner Balken steht für einen guten Sitz, während ein roter Balken anzeigt, dass der Maskensitz korrigiert werden muss. Nach Beendigung des Tests beginnt die normale Behandlung und der Bildschirm zeigt entweder ein grünes Häkchen oder ein rotes „X“ an. Das grüne Häkchen zeigt an, dass die gemessene Leckage eine optimale Leistung des Geräts zulässt. Das rote „X“ zeigt an, dass die Leckage die Leistung des Geräts beeinträchtigen könnte. Das Gerät funktioniert aber weiter und setzt die Therapieabgabe fort.

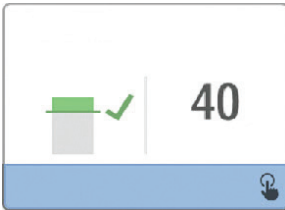

Bildschirm „Maske testen“

Hinweis: Wenn Sie den Sitz Ihrer Maske korrigieren möchten, können Sie die Behandlung unterbrechen, die Maske anpassen und eine erneute Prüfung des Maskensitzes durchführen. Das Anpassungsverfahren für die Maske entnehmen Sie bitte der Gebrauchsanweisung für die Maske und die Maskenhalterung.

Schlaffortschritt

Das Gerät zeigt Ihnen jedes Mal, wenn die Therapie unterbrochen (ausgeschaltet) wird, zusammenfassende Informationen über die durchgeführten Behandlungen an. Der Bildschirm zeigt die „Zusammenfassung 3 Nächte“ an. Er zeigt die nächtliche Nutzung während der letzten 3 Schlafperioden an (in 24-Stunden-Zeiträumen gemessen, die jeden Tag um 12 Uhr mittags enden). Die letzte Schlafperiode wird mithilfe des rechten Balkens dargestellt, auf der die Zahl der Schlafstunden angezeigt wird. Ein grüner Balken zeigt an, dass Sie mehr als 4 Stunden geschlafen haben, und ein gelber Balken gibt eine Verwendung von weniger als 4 Stunden an.

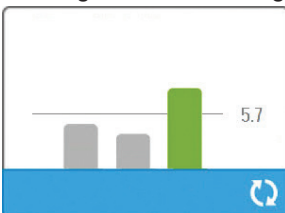

Bildschirm „Zusammenfassung 3 Nächte“

Höhenausgleich

Dieses Gerät gleicht automatisch Höhen von bis zu 2.280 Metern aus. Es ist keine manuelle Anpassung erforderlich.





Gerätealarme







Gerätealarme sind Pop-up-Fenster, die auf dem Bildschirm der Bedienoberfläche angezeigt werden. Im Folgenden werden 5 Alarmtypen beschrieben:





- **Status:** Bei diesen Alarmen wird nur der Pop-up-Bildschirm angezeigt.
- **Benachrichtigung:** Bei diesen Alarmen wird der Pop-up-Bildschirm angezeigt und die Power-LED oben am Gerät blinkt.
- **Alarm 1:** Bei diesen Alarmen wird der Pop-up-Bildschirm angezeigt, die Power-LED oben am Gerät blinkt und es ertönt ein Piepton. Dieser Alarm tritt nicht während einer Behandlung auf.
- **Alarm 2:** Bei diesen Alarmen wird der Pop-up-Bildschirm angezeigt, die Power-LED oben am Gerät blinkt und es ertönt ein Piepton. Dieser Alarm kann während einer Behandlung auftreten.
- **Sicherer Zustand:** Bei diesen Alarmen wird der Pop-up-Bildschirm angezeigt, die Power-LED oben am Gerät blinkt und es ertönt ein sich wiederholender Piepton.





Hinweis: Status-Alarme werden automatisch nach 30 Sekunden beendet und der Pop-up-Bildschirm wird ausgeblendet. Alle anderen Alarme müssen bestätigt werden, um diese zu beenden.

Alarmübersicht: Die folgende Tabelle fasst die Alarme zusammen.

Alarm	Symbol	Typ	Beschreibung	Mögliche Ursache	Abhilfemaßnahme
Datenaktivität: SD-Karte nicht entfernen.		Status	SD-Karte wird geschrieben/ gelesen.	k.A.	Keine Maßnahme erforderlich.
Änderung ange- nommen		Status	Bestätigt, dass eine Änderung der Verordnung oder ein Geräte-Upgrade angenommen wurde.	k.A.	Keine Maßnahme erforderlich.
EZ-Anfangsdruck gesteigert auf xx.x		Status	Wird angezeigt, wenn der EZ-Startmodus aktiviert ist und das Gerät die Druckeinstellung für die nächste Behandlung erhöht.	k.A.	Keine Maßnahme erforderlich.
Oximeter: Gute Verbindung (nur Symbol)	SpO₂ 	Status	Wird auf dem Therapie-Bild- schirm angezeigt, wenn das Gebläse eingeschaltet ist und 3 Sekunden lang eine gute Verbindung erkannt wird. Wird zu Beginn der Therapie angezeigt. Dieser Bildschirm wird nicht erneut angezeigt, wenn der Finger- sensor entfernt und wieder angebracht wird, es sei denn, die Therapie wird unterbro- chen und neu gestartet.	k.A.	Keine Maßnahme erforderlich.
Koppeln?: 123456 Ja/Nein		Status	Fordert dazu auf, die Kopp- lung mit einem Blueto- oth-kompatiblen Gerät anzu- nehmen oder abzulehnen. Dieses Gerät kann anhand der angezeigten Ziffern identifiziert werden.	k.A.	Drehen Sie den Steuer- drehknopf, um die Kopp- lung anzunehmen (Ja) oder abzulehnen (Nein), und drücken Sie dann auf den Drehknopf, um die Auswahl zu bestätigen.

Alarm	Symbol	Typ	Beschreibung	Mögliche Ursache	Abhilfemaßnahme
SD-Karte entfernt.		Benachrichtigung oder Alarm 2	Zeigt an, dass die SD-Karte aus dem Therapiegerät entfernt und nicht wieder eingesetzt wurde, bevor die aktuelle Behandlung gestartet wurde.	SD-Karte wurde nicht in das Gerät eingesetzt.	Setzen Sie die SD-Karte ein oder klicken Sie, um den Alarm zu beenden.
Oximeter: Ausreichende Untersuchungsdaten (nur Symbol)	SpO₂ 	Benachrichtigung	Informiert darüber, dass der Benutzer mindestens 4 Stunden Behandlung und Verwendung des Oximeters erreicht hat. Wird am Ende der Therapie angezeigt.	k. A.	Drücken Sie auf den Steuerdrehknopf, um die Meldung zu bestätigen und zu löschen.
SD-Kartenfehler: Entf. und wieder einlegen.		Benachrichtigung	SD-Karten-Fehler erkannt	Gerät kann SD-Karte nicht lesen. Es könnte ein Problem mit der SD-Karte vorliegen, oder sie wurde während einer Schreibaktivität ausgeworfen oder falsch eingesetzt.	Nehmen Sie die SD-Karte heraus und setzen Sie sie wieder ein. Wenn der Alarm weiterhin auftritt, tauschen Sie die SD-Karte aus oder kontaktieren Sie Ihren Betreuer.
SD-Karte voll.		Benachrichtigung	SD-Karte ist voll.	SD-Karte ist voll.	Entfernen Sie die SD-Karte und ersetzen Sie sie durch eine neue Karte oder bitten Sie Ihren Betreuer um eine neue Karte.
Patientenmeldung (siehe Abschnitt)		Benachrichtigung	Meldung von Ihrem Betreuer.	k. A.	Drücken Sie auf den Steuerdrehknopf, um die Meldung zu bestätigen und zu löschen.
Änderung abgelehnt		Alarm 1	Eine Verordnung oder Änderung einer Einstellung wurde abgelehnt.	Änderung fehlt oder ist nicht korrekt.	Wenden Sie sich an Ihren Betreuer.
Luftbefeuchtungsfehler. Wenden Sie sich an den Support, wenn das Problem weiterhin besteht..		Status	Fehler des Luftbefeuchters (nur, falls Luftbefeuchter vorhanden)	Fehler des Heizelements des Luftbefeuchters oder Luftbefeuchter nicht korrekt an das Therapiegerät angeschlossen.	Schalten Sie das Gerät ab und ziehen Sie den Netzstecker. Trennen Sie den Luftbefeuchter, prüfen Sie die elektrischen Kontakte visuell und schließen Sie den Luftbefeuchter und das Netzkabel wieder an. Wenden Sie sich an Ihren Betreuer, falls der Alarm andauert.

Alarm	Symbol	Typ	Beschreibung	Mögliche Ursache	Abhilfemaßnahme
Heizschlauchfehler: Wenden Sie sich an den Support, wenn das Problem weiterhin besteht.		Status	Fehler des beheizten Schlauchs (nur, falls beheizter Schlauch vorhanden)	Der beheizte Schlauch könnte überhitzt oder beschädigt sein.	Schalten Sie das Gerät ab. Trennen Sie den beheizten Schlauch vom Luftbefeuchter; prüfen Sie, dass der Schlauch nicht bedeckt oder verstopft ist und schließen Sie den Luftbefeuchter erneut an. Wenden Sie sich an Ihren Betreuer, falls der Alarm andauert.
Die angeschlossene Stromquelle unterstützt keine Luftbefeuchtung.		Alarm 2	Zeigt an, dass das angeschlossene Netzteil keine Befeuchtung bzw. den beheizten Schlauch nicht unterstützt.	Falsches Netzteil.	Wechseln Sie zu einem Philips Respironics DreamStation-Netzteil, das Befeuchtung unterstützt, oder betreiben Sie das Gerät ohne Luftbefeuchter.
Service erforderlich		Sicherer Zustand	Zeigt einen Fehler an, durch den das Gerät in den „Sicheren Zustand“ versetzt wird. Dadurch kann der Strom eingeschaltet bleiben, allerdings wird der Luftstrom deaktiviert.	Gerätefehler.	Drücken Sie auf den Steuerdrehknopf, um den Alarm stummzuschalten. Trennen Sie das Gerät von der Stromversorgung. Schließen Sie das Netzkabel erneut an, um die Stromversorgung wiederherzustellen. Falls der Alarm weiterhin angezeigt wird, wenden Sie sich an Ihren medizinischen Betreuer.
Falsches Netzteil		Benachrichtigung	Zeigt an, dass ein inkompatibles Netzteil angeschlossen wurde.	Inkompatibles Netzteil, oder das Netzkabel ist nicht vollständig in den Stromeingang des Geräts eingesteckt.	Prüfen Sie, dass das Netzkabel vollständig in den Stromanschluss des Geräts eingesteckt ist. Prüfen Sie, dass ein kompatibles Philips Respironics-Netzteil angeschlossen wurde. Wechseln Sie gegebenenfalls zu einem kompatiblen Netzteil.
Niedrige Spannung		Benachrichtigung	Niedrige Spannung.	Ein inkompatibles Netzteil wurde angeschlossen.	Prüfen Sie, dass ein kompatibles Philips Respironics-Netzteil angeschlossen wurde. Wechseln Sie gegebenenfalls zu einem kompatiblen Netzteil. Wenn der Akku verwendet wird, stellen Sie sicher, dass dieser ausreichend geladen ist.

Alarm	Symbol	Typ	Beschreibung	Mögliche Ursache	Abhilfemaßnahme
Abschaltautomatik		Status	Wird angezeigt, wenn die Behandlung durch die Abschaltautomatik-Funktion beendet wird.	Die Maske wurde entfernt.	Setzen Sie die Maske wieder auf, überprüfen Sie, ob sie gut sitzt, und schalten Sie den Luftstrom ein, um die Behandlung fortzusetzen.
Einlass blockiert. Filter prüfen.		Benachrichtigung	Luftweg blockiert.	Blockierung am Geräteeinlass.	Prüfen Sie, ob der Einlass blockiert ist. Prüfen Sie, ob der/die Luftfilter korrekt installiert und sauber sind. Bei Bedarf austauschen.
Geringe Leckage: Maske und Schlauch prüfen		Benachrichtigung	Luftweg blockiert.	Blockierung an Schlauch oder Maske.	Prüfen Sie, dass der Schlauch nicht so gedrückt oder geknickt wird, dass der Luftfluss behindert wird. Prüfen Sie, dass die Maske korrekt angebracht ist und keine Blockierung vorliegt.
Maske testen	k. A.	Status	Wird angezeigt, wenn die Funktion „Masken testen“ auf dem Patientenmenü aktiviert ist.	k. A.	Dieser Alarm kann durch Drücken auf den Steuerelementknopf gelöscht werden. Ansonsten wird er automatisch nach 60 Sekunden beendet.
Lädt Sprache und startet neu		Status	Wird angezeigt, wenn eine neue Sprache aus dem Menü ausgewählt wurde.	k. A.	Keine Maßnahme erforderlich. Wird nach Abschluss automatisch ausgeblendet.
In Bearbeitung		Status	Wird angezeigt, wenn vorübergehend aufgrund von Datenkommunikation nicht auf das Gerät zugegriffen werden kann.	k. A.	Keine Maßnahme erforderlich.
„Schlaffortschritt“	k. A.	Status	Zeigt die stündliche Nutzung der letzten 3 Nächte an.	k. A.	Drücken Sie auf den Steuerelementknopf, um zu bestätigen und die Anzeige zu löschen. Ansonsten wird diese automatisch nach 30 Sekunden ausgeblendet.

Fehlerbehebung

Das Gerät ist mit einer Funktion zur Selbstdiagnose ausgestattet, die „Leistungsprüfung“ genannt wird. Diese Funktion kann das Gerät bezüglich bestimmter Fehler beurteilen. Außerdem ermöglicht es Ihnen diese Funktion, wichtige Geräteeinstellungen mit Ihrem Betreuer zu teilen. Führen Sie die Leistungsprüfung dann durch, wenn Ihr Betreuer Sie entsprechend anweist.

Die nachfolgende Tabelle enthält einige der Probleme, die bei Ihrem Gerät auftreten können, sowie mögliche Lösungen.

Problem	Mögliche Ursache	Aktion
Wenn Sie das Gerät an die Stromversorgung anschließen, geschieht nichts. Die Hintergrundbeleuchtung der Tasten leuchtet nicht auf.	Die Stromversorgung funktioniert nicht oder das Gerät ist nicht eingesteckt.	Wenn Sie Wechselstrom verwenden, überprüfen Sie die Steckdose und vergewissern Sie sich, dass das Gerät korrekt eingesteckt ist. Vergewissern Sie sich, dass die Steckdose mit Strom versorgt wird. Vergewissern Sie sich, dass das Wechselstromkabel korrekt mit dem Netzteil, und das Netzteilkabel fest mit dem Stromanschluss des Geräts verbunden ist. Falls das Problem weiterhin besteht, wenden Sie sich an Ihren medizintechnischen Betreuer. Geben Sie sowohl das Gerät als auch das Netzteil an Ihren Betreuer zurück, damit dieser feststellen kann, ob das Gerät oder das Netzteil für das Problem verantwortlich ist. Wenn Sie Gleichstrom verwenden, vergewissern Sie sich, dass Gleichstromkabel und Batterieadapterkabel richtig angeschlossen sind. Überprüfen Sie den Akku. Möglicherweise muss er aufgeladen oder ausgetauscht werden. Besteht das Problem weiterhin, überprüfen Sie die Sicherung des Gleichstromkabels entsprechend den Anweisungen für das Gleichstromkabel. Möglicherweise muss die Sicherung ausgetauscht werden. Falls das Problem weiterhin besteht, wenden Sie sich an Ihren medizintechnischen Betreuer.
Der Luftstrom wird nicht aktiviert.	Möglicherweise liegt ein Problem mit dem Gebläse vor.	Vergewissern Sie sich, dass das Gerät korrekt mit Strom versorgt wird. Vergewissern Sie sich, dass der Startbildschirm auf der Bedienoberfläche angezeigt wird. Drücken Sie auf die Therapietaste oben am Gerät, um den Luftstrom einzuschalten. Kann der Luftstrom nicht aktiviert werden, liegt möglicherweise ein Gerätefehler vor. Wenden Sie sich an Ihren medizintechnischen Betreuer.
Die Anzeige auf dem Bildschirm des Geräts ist fehlerhaft.	Das Gerät wurde fallengelassen oder falsch gehandhabt oder befindet sich in einem Bereich mit elektromagnetischen Störungen.	Ziehen Sie das Gerät von der Stromversorgung ab. Verbinden Sie das Gerät wieder mit der Stromversorgung. Liegt das Problem weiterhin vor, stellen Sie das Gerät in einen Bereich mit geringen elektromagnetischen Störungen (nicht in die Nähe von elektronischen Geräten wie Mobiltelefonen, schnurlosen Telefonen, Computern, Fernsehgeräten, Spielkonsolen, Haartrocknern usw.). Falls das Problem weiterhin besteht, wenden Sie sich an Ihren medizintechnischen Betreuer.
Wenn Sie die Rampentaste drücken, funktioniert die Rampenfunktion nicht.	Ihr medizintechnischer Betreuer hat Ihnen die Rampe nicht verordnet oder der Therapie- druck ist bereits auf das Minimum eingestellt.	Wenn Ihnen die Rampe nicht verordnet wurde, besprechen Sie dies mit Ihrem medizintechnischen Betreuer. Eventuell ändert dieser die Verordnung. Wenn Ihr Betreuer die Rampe aktiviert hat und die Funktion trotzdem nicht funktioniert, prüfen Sie die aktuelle Druckeinstellung auf dem Therapiebildschirm. Wenn der Therapiedruck auf Minimum eingestellt ist (4,0 cm H ₂ O) oder der Rampenanfangsdruck und der Therapiedruck gleich sind, funktioniert die Rampenfunktion nicht. Versichern Sie sich, dass die Rampendauer >0 ist.
Der Luftstrom ist viel wärmer als sonst.	Möglicherweise sind die Luftfilter verschmutzt. Möglicherweise wird das Gerät in direktem Sonnenlicht oder in der Nähe eines Heizgeräts betrieben.	Reinigen Sie die Luftfilter, oder wechseln Sie diese aus. Die Lufttemperatur kann je nach Raumtemperatur variieren. Vergewissern Sie sich, dass das Gerät ausreichend belüftet wird. Halten Sie das Gerät von Bettzeug oder Vorhängen fern, die den Luftstrom rings um das Gerät blockieren könnten. Stellen Sie sicher, dass das Gerät von direktem Sonnenlicht und Heizgeräten entfernt aufgestellt ist. Bei Verwendung des Luftbefeuchters mit dem Gerät prüfen Sie die Einstellungen des Luftbefeuchters. Halten Sie sich an die Anweisungen zum Luftbefeuchter, um sicherzustellen, dass der Luftbefeuchter ordnungsgemäß funktioniert. Falls das Problem weiterhin besteht, wenden Sie sich an Ihren medizintechnischen Betreuer.
Der Druck des Luftstroms fühlt sich zu hoch oder zu niedrig an.	Möglicherweise ist die Schlauch- typeneinstellung nicht korrekt.	Vergewissern Sie sich, dass die Schlauchtypeneinstellung („22“ oder „15“) mit dem von Ihnen verwendeten Schlauch übereinstimmt (Philips Respironics 22-mm-Schlauch oder 15-mm-Schlauch). Bei einer Verwendung des beheizten Schlauchs ist diese Einstellung auf „15 H“ festgelegt und kann nicht geändert werden.

Problem	Mögliche Ursache	Aktion
Im Bildschirm „Einrichtung“ ist die Schlauchtemperatur eingeschaltet, aber der beheizte Schlauch ist nicht warm.	Es wird das falsche Netzteil verwendet.	Vergewissern Sie sich, dass das 80-W-Netzteil verwendet wird, oder dass ein kompatibler Akku bzw. Gleichstromkabel verwendet werden.
Ich kann die Einstellung des beheizten Luftbefeuchters oder der Temperatur des beheizten Schlauchs nicht anpassen.	Das Gebläse ist nicht eingeschaltet oder der Luftbefeuchter bzw. der beheizte Schlauch sind nicht korrekt angeschlossen.	Die Einstellungen des Luftbefeuchters und der Schlauchtemperatur können nur über den Anzeigebildschirm „Therapie EIN“ angepasst werden. Vergewissern Sie sich, dass das Gebläse eingeschaltet ist und dass die Einstellungen rechts im Bildschirm sichtbar sind. Nehmen Sie dann die gewünschte Einstellung vor. Wenn das Gebläse eingeschaltet ist, die Luftbefeuchtereinstellungen aber nicht auf dem Bildschirm „Therapie EIN“ angezeigt werden, ziehen Sie den Netzstecker des Geräts. Vergewissern Sie sich, dass der Luftbefeuchter und/oder die elektrischen Kontakte des beheizten Schlauchs nicht blockiert oder beschädigt sind. Verbinden Sie dann den Luftbefeuchter und/oder den beheizten Schlauch erneut und schließen Sie das Gerät wieder an die Stromversorgung an. Schalten Sie das Gebläse ein. Wenn die Einstellungen noch immer nicht angezeigt werden, wenden Sie sich an Ihren Betreuer.
Das Wasser in der Befeuchterkammer ist bereits vor Ende der Nacht aufgebraucht.	Die Befeuchterkammer war zu Beginn der Therapie nicht vollständig gefüllt. Die Leckage der Maske ist übermäßig groß. Der Raum ist sehr trocken/kühl.	In den meisten Fällen reicht eine volle Befeuchterkammer für eine typische Schlafperiode aus. Allerdings wird der Wasserverbrauch durch viele Faktoren beeinflusst, z. B. die Temperatur und Feuchtigkeit in Ihrem Schlafzimmer, die Einstellungen Ihres Luftbefeuchters oder beheizten Schlauchs, die Stärke der Maskenleckage und die Dauer der Schlafperiode. Stellen Sie zuerst sicher, dass die Befeuchterkammer bis zur Linie für die maximale Füllung gefüllt ist, bevor Sie zu Bett gehen. Prüfen Sie, ob Ihre Maske gut sitzt, und passen Sie sie nach Bedarf an, um die Maskenleckage auf ein normales Maß zu reduzieren. Sie können die Funktion „Maske testen“ verwenden, um den Sitz der Maske zu beurteilen. Prüfen Sie außerdem, dass der Luftbefeuchter, die Dichtungen des Luftbefeuchters und der Schlauch ordnungsgemäß angeschlossen sind und keine Leckage vorliegt. Sie können sich auch dafür entscheiden, die Einstellungen Ihres Luftbefeuchters und/oder beheizten Schlauchs herabzusetzen oder den Befeuchtungsmodus von „Fixiert“ zu „Adaptiv“ zu ändern.
Ich höre einen Pfeifton, der von meinem Therapiegerät oder Luftbefeuchter ausgeht (nicht im Zusammenhang mit der Maskenleckage).	Der Lufteinlass des Therapiegeräts könnte verstopft sein. Der Luftbefeuchter oder der Schlauch sind nicht richtig angeschlossen. Die Dichtungen des Luftbefeuchters sitzen nicht richtig oder fehlen.	Vergewissern Sie sich, dass der Lufteinlass des Therapiegeräts nicht verstopft ist und dass die Filter sauber und ordnungsgemäß installiert sind. Prüfen Sie, dass der Luftbefeuchter und der Schlauch ordnungsgemäß angeschlossen sind und keine Leckage vorliegt. Vergewissern Sie sich, dass die Deckeldichtung und Dry Box-Dichtung vorhanden sind und korrekt sitzen. Drücken Sie gegebenenfalls vorsichtig um den Rand der Dichtungen, um deren Sitz zu korrigieren.
Ich habe versehentlich Wasser in das Becken meines Luftbefeuchters geschüttet.	Die Befeuchterkammer wurde über die maximale Fülllinie hinaus gefüllt.	Wenn eine geringe Menge Wasser in das Becken des Luftbefeuchters gelangt ist, wird dies dem Gerät keinen Schaden zufügen. Eine geringe Menge Wasser im Luftbefeuchter verdampft bei normalem Gebrauch des Luftbefeuchters. Bei zu viel Wasser im Becken des Luftbefeuchters könnte das Wasser allerdings über die Deckelscharniere des Luftbefeuchters überlaufen und Ihre Möbel beschädigen. Trennen Sie das Gerät von der Stromversorgung. Entfernen Sie die Befeuchterkammer und schütten Sie das überflüssige Wasser aus, bis sich der Wasserstand unterhalb der maximalen Fülllinie befindet und legen Sie die Kammer beiseite. Entfernen Sie den Luftbefeuchter vom Therapiegerät und schütten Sie das überschüssige Wasser aus. Wenn die Heizplatte abgekühlt ist, wischen Sie den Luftbefeuchter innen mit einem Papiertuch oder einem weichen Lappen aus. Trocknen Sie bei Bedarf die Unterseite des Luftbefeuchters ab und vergewissern Sie sich, dass Ihr Tisch trocken ist. Schließen Sie den Luftbefeuchter und die Stromversorgung erneut an und setzen Sie die Befeuchterkammer wieder ein.

Zubehör

Es sind verschiedene Zubehörteile für Ihr DreamStation-System erhältlich, darunter ein Luftbefeuchter, ein Mobilfunkmodem, WLAN-Zubehör und ein Anschlussmodul. Weitere Informationen zu den erhältlichen Zubehörteilen erhalten Sie von Ihrem medizintechnischen Betreuer. Bei der Verwendung von optionalem Zubehör müssen stets die mit dem Zubehör bereitgestellten Anweisungen befolgt werden.

Vorsicht: Die Stifte von Steckverbindern dürfen nicht berührt werden. Beim Anschließen der Steckverbinder müssen Vorsichtsmaßnahmen zur elektrostatischen Entladung befolgt werden. Hierzu zählen Maßnahmen, die den Aufbau von elektrostatischen Ladungen verhindern (z. B. Klimatisierung, Luftbefeuchtung, leitfähige Bodenbeläge, nichtsynthetische Kleidung), die Entladung des Körpers am Rahmen des Geräts/Systems, an der Schutzerde oder an einem großen Metallobjekt und die eigene Verbindung mit dem Gerät/System oder der Schutzerde mittels eines Armbands.

Hinzufügen eines Luftbefeuchters mit oder ohne beheiztem Schlauch

Sie können den beheizten Luftbefeuchter und den beheizten Schlauch mit Ihrem Gerät verwenden. Diese Geräte erhalten Sie von Ihrem medizintechnischen Betreuer. Durch Zuführung zusätzlicher Feuchtigkeit kann ein Luftbefeuchter zu einer Verringerung der Nasentrockenheit und -reizung führen.

Warnung: Um einen sicheren Betrieb zu gewährleisten, muss sich der Luftbefeuchter stets unterhalb des Anschlusses für das Atemschlauchsystem an der Maske befinden. Für einen korrekten Betrieb muss der Luftbefeuchter waagrecht stehen.

Hinweis: Die Gebrauchsanleitung des Luftbefeuchters enthält vollständige Aufstellanweisungen.

Verwenden der SD-Karte

Das DreamStation-System wird mit einer im SD-Kartensteckplatz seitlich am Gerät installierten SD-Karte geliefert. Auf dieser Karte werden Informationen für den medizintechnischen Betreuer gespeichert. Möglicherweise werden Sie von Zeit zu Zeit von Ihrem medizintechnischen Betreuer gebeten, die SD-Karte herauszunehmen und zur Auswertung an ihn zu senden.

Verwenden des DreamStation-Anschlussmoduls

Das Anschlussmodul ist in der Lage, für den Gebrauch zu Hause bzw. in einer Laborumgebung Oximetrie-Daten zu empfangen und diese an das Therapiegerät zu übertragen. Für die Verwendung in einer Laborumgebung enthält das Anschlussmodul außerdem einen RS-232- („DB9“-)Anschluss, um die Fernsteuerung des DreamStation-Schlaftherapiegeräts über einen PC zu ermöglichen.

Hinweis: Informationen zur Installation und Entfernung des Anschlussmoduls finden Sie in der Gebrauchsanweisung des Moduls.

Hinweis: SpO₂-Alarmer sind nicht verfügbar.

Hinweis: Oximetrie-Daten werden nicht angezeigt.

Um das Modul zu reinigen, entfernen Sie das Modul vom Therapiegerät. Wischen Sie das Geräteäußere mit einem mit Wasser und einem milden Reinigungsmittel benetzten Lappen ab. Lassen Sie das Gerät vollständig trocknen, bevor Sie es erneut im Therapiegerät installieren.

Für die Entsorgung des Moduls gelten die gleichen Anweisungen wie für die Entsorgung des Therapiegeräts.

Warnungen:

- Wenn Sie unerklärliche Änderungen in der Leistung dieses Geräts feststellen, wenn es fallen gelassen oder falsch gehandhabt wurde oder wenn Wasser auf dem Gehäuse verschüttet oder das Gehäuse beschädigt wurde, brechen Sie die Verwendung ab. Setzen Sie sich mit Ihrem medizintechnischen Betreuer in Verbindung.
- Reparaturen und Einstellarbeiten dürfen nur von Servicetechnikern ausgeführt werden, die dazu von Philips Respironics befugt sind. Servicearbeiten durch Unbefugte können Verletzungen verursachen, die Garantie ungültig machen oder kostspielige Schäden zur Folge haben.
- Verwenden Sie kein/e Zubehör, entfernbarer Teile bzw. Materialien, die nicht von Philips Respironics empfohlen werden. Nicht kompatible Teile oder Zubehör können die Leistung des Geräts herabsetzen.

Verabreichen von zusätzlichem Sauerstoff

Dem Patientenkreislauf kann zusätzlich Sauerstoff zugeführt werden. Bitte beachten Sie bei der Verwendung von Sauerstoff mit dem Gerät die nachfolgenden Warnhinweise.

Warnungen:

- Bei der Verwendung einer Sauerstoffzufuhr muss diese mit den lokalen Bestimmungen für medizinischen Sauerstoff übereinstimmen.
- Sauerstoff unterstützt die Verbrennung. Beim Rauchen oder in der Nähe von offenem Feuer darf kein Sauerstoff verwendet werden.
- Bei Verwendung von Sauerstoff mit diesem System muss ein Respiration-Druckventil zwischen dem Gerät und der Sauerstoffquelle in das Schlauchsystem eingesetzt werden. Mithilfe des Druckventils kann der Sauerstoffrückfluss vom Patientenschlauch in das Gerät verhindert werden, wenn das Gerät ausgeschaltet ist. Wird das Druckventil nicht verwendet, kann dies ein Brandrisiko bedeuten.

Hinweis: Die Gebrauchsanleitung des Druckventils enthält umfassende Anweisungen zur Konfiguration.

- Schalten Sie bei der Verwendung von Sauerstoff mit diesem System das Gerät ein, bevor Sie die Sauerstoffzufuhr öffnen. Schließen Sie die Sauerstoffzufuhr, bevor Sie das Gerät wieder ausschalten. Auf diese Weise wird ein Ansammeln von Sauerstoff im Gerät verhindert.
- Das Gerät nicht mit einer unregulierten oder einer Hochdruck-Sauerstoffquelle verbinden.

Versorgen des Geräts mit Gleichstrom

Ein Philips Respiration-Gleichstromkabel kann zum Betrieb dieses Geräts in einem stationären Campingfahrzeug, Boot oder Wohnmobil verwendet werden. Außerdem ermöglicht das Philips Respiration-Gleichstrom-Akkusadapterkabel bei Verwendung mit dem Gleichstromkabel den Betrieb des Geräts über einen freistehenden 12-V-Gleichstromakku.

Vorsicht: Vergewissern Sie sich vor der Verwendung stets, dass das Gleichstromkabel korrekt in Ihr Gerät passt. Ob Sie das passende Gleichstromkabel für Ihr Therapiegerät haben, erfahren Sie bei Ihrem medizintechnischen Betreuer oder bei Philips Respiration.

Vorsicht: Stammt der Gleichstrom von einer Fahrzeugbatterie, sollte das Gerät nicht verwendet werden, solange der Fahrzeugmotor läuft. Andernfalls kann das Gerät beschädigt werden.

Vorsicht: Verwenden Sie ausschließlich Gleichstromkabel und Batterieadapterkabel von Philips Respiration. Die Verwendung eines anderen Systems kann zur Beschädigung des Geräts führen.

Informationen zum Betreiben des Geräts mit Gleichstrom können Sie der Anleitung für das Gleichstromkabel und das Adapterkabel entnehmen.

Reisen mit dem System

Bei Reisen mit dem Flugzeug muss die Tragetasche im Handgepäck mitgeführt werden. Wenn sie als Gepäck aufgegeben wird, bietet die Tragetasche keinen ausreichenden Schutz für das System. Wenn Sie mit dem optionalen Luftbefeuchter reisen, achten Sie darauf, dass sich während der Reise kein Wasser im Wassertank befindet.

Um die Abfertigung am Flughafen-Check-In zu erleichtern, befindet sich an der Unterseite des Geräts ein Schild, das es als für den Gebrauch in Flugzeugen geeignetes medizinisches Gerät ausweist. Es kann auch hilfreich sein, dieses Handbuch mit sich zu führen, um dem Sicherheitspersonal das DreamStation-Gerät besser erklären zu können.

Falls Sie in ein Land reisen, in dem eine andere als die momentan verwendete Netzspannung gilt, benötigen Sie eventuell ein anderes Netzkabel oder einen Reise-Steckeradapter, damit Ihr Netzkabel an die Steckdosen im Reiseland angepasst werden kann. Weitere Informationen erhalten Sie von Ihrem medizintechnischen Betreuer.

Reisen mit dem Flugzeug

Das Gerät eignet sich für die Verwendung in Flugzeugen, wenn es über eine Wechsel- oder Gleichstromquelle betrieben wird.

Hinweis: Das Gerät kann in Flugzeugen nicht mit einem Modem oder einem Luftbefeuchter betrieben werden.

Reinigen des Geräts

Warnung: Um Stromschläge zu vermeiden, ziehen Sie vor dem Reinigen des Geräts immer den Stecker aus der Steckdose. Das Gerät NICHT in Flüssigkeiten tauchen.

1. Ziehen Sie das Netzkabel ab und wischen Sie das Geräteäußere mit einem mit Wasser und einem milden Reinigungsmittel benetzten Lappen ab. Lassen Sie das Gerät vollständig trocknen, bevor Sie das Netzkabel wieder in die Steckdose stecken.
2. Untersuchen Sie das Gerät und alle Schlauchsystemteile nach der Reinigung auf Beschädigungen. Wechseln Sie beschädigte Teile aus.

Reinigen und Auswechseln der Filter

Reinigen Sie den wiederverwendbaren blauen Pollenfilter bei normaler Verwendung mindestens alle zwei Wochen, und ersetzen Sie ihn alle sechs Monate durch einen neuen Filter. Der hellblaue Spezialfilter ist ein Einwegprodukt und sollte nach einer Verwendung von 30 Nächten (bei Verschmutzungen früher) ausgewechselt werden. Den Spezialfilter NICHT reinigen.

Vorsicht: Verschmutzte Einlassfilter führen zu hohen Betriebstemperaturen und können die Leistung des Geräts beeinträchtigen. Die Einlassfilter bei Bedarf regelmäßig auf Unversehrtheit und Sauberkeit überprüfen.

Dieses Gerät verfügt über eine automatische Erinnerung an den Luftfilter. Alle 30 Tage zeigt das Gerät eine Meldung an, die Sie an das Prüfen und Auswechseln der Filter entsprechend den Anweisungen erinnert.

Hinweis: Diese Meldung dient lediglich als Erinnerung. Das Gerät ist nicht dazu in der Lage, die Leistung der Filter zu prüfen bzw. zu erkennen, ob ein Filter gereinigt oder ausgewechselt wurde.

1. Wenn das Gerät in Betrieb ist, den Luftstrom stoppen. Trennen Sie das Gerät von der Stromquelle.
2. Entfernen Sie die Filter vom Gerät. Siehe Abschnitt „Einsetzen/Auswechseln der Luftfilter“ in diesem Handbuch.
3. Überprüfen Sie den/die Filter auf Sauberkeit und Unversehrtheit.
4. Um den wiederverwendbaren blauen Pollenfilter zu reinigen, entfernen Sie (falls zutreffend) zuerst den hellblauen Spezialfilter und legen Sie ihn beiseite bzw. entsorgen Sie ihn. Bringen Sie dann den wiederverwendbaren Filter zum Waschbecken, drehen Sie ihn um und lassen Sie warmes Wasser durch die weißen Filtermedien laufen, um etwaige Verschmutzungen zu entfernen. Schütteln Sie den Filter anschließend vorsichtig, um so viel Wasser wie möglich zu entfernen. Lassen Sie den Filter vor dem erneuten Einsetzen vollständig an der Luft trocknen. Tauschen Sie den wiederverwendbaren blauen Pollenfilter aus, wenn dieser beschädigt ist. (Es dürfen nur von Philips Respironics bereitgestellte Filter als Ersatzfilter eingesetzt werden.)
5. Weist der hellblaue Spezialfilter Verschmutzungen oder Risse auf, muss er ersetzt werden.
6. Installieren Sie die Filter erneut. Siehe Abschnitt „Einsetzen/Auswechseln der Luftfilter“ in diesem Handbuch.

Vorsicht: Setzen Sie niemals einen nassen Filter in das Gerät ein. Achten Sie darauf, dass der gereinigte Filter ausreichend Zeit zum Trocknen hat.

Reinigen des Schlauchsystems

Reinigen Sie den flexiblen Schlauch vor der ersten Verwendung und danach täglich. Trennen Sie den flexiblen Schlauch vom Gerät. Reinigen Sie den 15 oder 22 mm langen flexiblen Schlauch in einer Lösung aus warmem Wasser und einem milden Reinigungsmittel. Gründlich abspülen. An der Luft trocknen lassen. Überprüfen Sie den Schlauch auf Anzeichen von Beschädigungen oder Verschleiß. Entfernen und ersetzen Sie sie gegebenenfalls.

Hinweis: Informationen zur Reinigung des beheizten Schlauchs finden Sie im Handbuch des Luftbefeuchters.

Wartung

Es ist keine routinemäßige Wartung für das Gerät vorgeschrieben.

Warnung: Wenn Sie unerklärliche Veränderungen der Geräteleistung feststellen, das Gerät ungewöhnliche oder schrille Geräusche von sich gibt, fallen gelassen oder falsch gehandhabt wurde, oder wenn Wasser auf dem Gehäuse verschüttet oder das Gehäuse beschädigt wurde, ziehen Sie das Netzkabel ab, und brechen Sie die Verwendung ab. Setzen Sie sich mit Ihrem medizintechnischen Betreuer in Verbindung.

Weitere Hinweise

- Hinweis:** Die *Bluetooth*[®]-Wortmarke und -Logos sind eingetragene Marken der Bluetooth SIG, Inc., und werden von Philips Respironics unter Lizenz verwendet. Andere Marken und Handelsbezeichnungen sind das Eigentum ihrer jeweiligen Inhaber.
- Hinweis:** Das DreamStation-Therapiegerät übermittelt Daten zwischen dem Therapiegerät und einem Mobilgerät, speichert aber keine Ihrer persönlichen Daten. Die Verbindung zwischen dem Therapiegerät und einem Mobilgerät ist verschlüsselt.
- Hinweis:** Dieses Gerät enthält ein FCC-zertifiziertes *Bluetooth*-Funkmodul (auf der Hauptplatine).
FCC-zertifiziert und zulässig ist ausschließlich der simultane Gebrauch dieses Bluetooth-Funkmoduls mit dem Funkempfänger des WLAN-Zubehörs der DreamStation und des Mobilfunkmodems.
Um die FCC-Richtlinien zur HF-Exposition einzuhalten, ist ein Mindestabstand von 20 cm zwischen dem Benutzer und dem WLAN-Zubehör bzw. dem Mobilfunkmodem erforderlich, während eines dieser beiden Geräte mit dem DreamStation-System betrieben wird.
- Hinweis:** FCC ID: THO1116426
- Hinweis:** THO1116426 ist die FCC ID des FCC zertifizierten *Bluetooth-Moduls, das in diesem Gerät enthalten ist.*
- Hinweis:** Die Verwendung von nicht originalen Zubehörteilen, die nicht vom Hersteller zugelassen wurden, kann einschlägigen HF-Richtlinien zuwiderlaufen und ist daher zu unterlassen.
- Hinweis:** Dieses Gerät entspricht den Vorschriften von Abschnitt 15 FCC. Für den Betrieb müssen die folgenden beiden Bedingungen erfüllt sein: (1) Dieses Gerät darf keine schädlichen Störsignale aussenden und (2) dieses Gerät muss unempfindlich gegen sämtliche Störsignale sein, auch gegen solche, die ein unerwünschtes Betriebsverhalten verursachen können.
- Dieses Gerät wurde gemäß den Grenzwerten für ein digitales Gerät Klasse B nach Abschnitt 15 der FCC-Richtlinien überprüft und hält diese Werte ein. Diese Grenzwerte sind darauf ausgelegt, in einer häuslichen Umgebung ausreichenden Schutz gegenüber Störsignalen zu gewährleisten. Das Gerät erzeugt und verwendet Hochfrequenzenergie und kann diese abstrahlen. Wird es nicht gemäß der Anleitung installiert und betrieben, könnte es Störungen im Funkverkehr verursachen. Es gibt jedoch keine Garantie, dass nicht bei bestimmten Installationsfällen Störungen auftreten könnten. Falls dieses Gerät Störungen im Radio- oder Fernsehempfang oder bei anderen Geräten verursacht (dies kann durch Ein- und Ausschalten des Geräts ermittelt werden), werden dem Benutzer folgende Ansätze zur Behebung der Störung empfohlen:
- Die Empfangsantenne anders ausrichten oder verlagern (bei Radio, Fernsehen oder andere Geräte).
 - Die Distanz zwischen Gerät und Empfänger vergrößern.
 - Das Gerät an eine Steckdose anschließen, die zu einem anderen Stromkreis als die mit dem Empfänger verbundene Steckdose gehört.
 - Den Gerätehändler kontaktieren.
- Hinweis:** Alle Änderungen oder Modifikationen am Gerät, die nicht ausdrücklich von Respironics genehmigt wurden, können zu einem Erlöschen der Betriebserlaubnis des Benutzers für das Gerät führen.

Respironics, Inc. erklärt hiermit, dass dieses Bluetooth-Gerät 4.0 mit niedriger Energie und 2.1 + EDR-Kompatibilität den grundlegenden Anforderungen und anderen maßgeblichen Vorschriften der Richtlinie 1999/5/EC entspricht.

Hinweis: Sie können eine Konformitätserklärung für dieses Produkt von der Abteilung für zulassungsrechtliche Angelegenheiten anfordern. Wenden Sie sich hierfür unter der Nummer +1 724-387-4000 oder +49 8152 93060 an den Produktsupport.

Spezifikationen

Umgebungsbedingungen

Betriebstemperatur: 5 °C bis 35 °C

Lagertemperatur: -20 °C bis 60 °C

Relative Luftfeuchtigkeit (Betrieb und Lagerung): 15 % bis 95 % (nicht kondensierend)

Luftdruck: 101 kPa bis 77 kPa (0–2.286 m)

Abmessungen und Gewicht

Abmessungen: 15,7 x 19,3 x 8,4 cm

Gewicht (Gerät mit Netzteil): Ungefähr 1,33 kg

Produktlebensdauer

Die erwartete Lebensdauer des DreamStation-Therapiegeräts und des Anschlussmoduls beträgt 5 Jahre.

Einhaltung von Normen

Dieses Gerät erfüllt die folgenden Normen:

IEC 60601-1 Allgemeine Anforderungen an die grundlegende Sicherheit und die wesentlichen Leistungsmerkmale von medizintechnischen elektrischen Geräten

ISO 80601-2-70 Schlafapnoe-Atemtherapiegeräte

EN 60601-1-2 Elektromagnetische Verträglichkeit

RTCA/DO-160G Abschnitt 21, Kategorie M; Emission von HF-Energie

Klassifizierung nach IEC 60601-1

Art des Schutzes gegen Stromschlag: Gerät der Klasse II

Grad des Schutzes gegen Stromschlag: Anwendungsteil vom Typ BF

Grad des Schutzes gegen Wassereintritt:

Gerät: Tropfwassergeschütztes Gerät, IP22

Anschlussmodul: Tropfwassergeschütztes Gerät, IP22

80-W-Netzteil: Tropfwassergeschütztes Gerät, IP22

Betriebsart: Dauerbetrieb

Elektrische Daten

Wechselstromaufnahme (mit 80-W-Netzteil): 100–240 V Wechselstrom, 50/60 Hz, 2,0–1,0 A

Hinweis: Das Netzteil ist Teil des medizinischen elektrischen Geräts.

Gleichstromaufnahme: 12-V-Wechselstrom, 6,67 A

Sicherungen: Es gibt keine vom Benutzer auszutauschenden Sicherungen.

Technische Daten der Funkschnittstelle

Betriebsfrequenzbereich: 2402 bis 2480 MHz

Maximale Ausgangsleistung: 4,0 dBm

Modulation: GFSK, P/4 DQPSK, 8DQPSK

LufteingangsfILTER

Pollenfilter: 100 % Polyester

88 % Effizienz @ 7–10 Mikron

Spezialfilter: Gemischte Kunstfaser

95 % Effizienz @ 0,5–0,7 Mikron

Angegebene Zweizahl-Geräuschemissionswerte nach ISO 4871

Der Schalldruckpegel (A) beträgt:

Gerät: 25,8 dB(A) mit einer Unsicherheit von 2 dB(A).

Gerät mit Luftbefeuchter: 27,9 dB(A) mit einer Unsicherheit von 2 dB(A).

Der Schalleistungspegel (A) beträgt:

Gerät: 33,8 dB(A) mit einer Unsicherheit von 2 dB(A).

Gerät mit Luftbefeuchter: 35,9 dB(A) mit einer Unsicherheit von 2 dB(A).

Hinweis: Die Werte wurden nach der Geräuschestestnorm ISO 80601-2-70:2015, unter Anwendung der Grundnormen ISO 3744 und ISO 4871 ermittelt.

Druckgenauigkeit

Druckinkremente: 4,0 bis 20,0 cm H₂O (in Schritten von 0,5 cm H₂O)

Genauigkeit des maximalen statischen Drucks, gemäß ISO 80601-2-70:2015:

Druck	Statische Genauigkeit
10 cm H ₂ O	±0,5 cm H ₂ O

Die statische Druckgenauigkeit hat eine Messunsicherheit von 3,7 %.

Variation des maximalen dynamischen Drucks, gemäß ISO 80601-2-70:2015:

Druck	10 BPM	15 BPM	20 BPM
< 10 cm H ₂ O	±0,3 cm H ₂ O	±0,4 cm H ₂ O	±0,6 cm H ₂ O
≥ 10,0 bis 20 cm H ₂ O	±0,4 cm H ₂ O	±0,7 cm H ₂ O	±0,9 cm H ₂ O

Die dynamische Druckgenauigkeit hat eine Messunsicherheit von 4,3 %.

Hinweis: Alle Tests wurden mit und ohne Luftbefeuchter und sowohl mit dem Standardschlauch (22 mm) als auch mit dem beheizten Schlauch (15 mm) durchgeführt.

Maximale Flowrate (typisch)

		Testdrücke (cm H ₂ O)				
		4,0	8,0	12,0	16,0	20,0
22-mm-Schlauch	Am Patientenanschluss gemessener Druck (cm H ₂ O)	2,4	6,8	10,8	14,7	18,6
	Durchschnittlicher Flow am Patientenanschluss (l/min)	137,0	151,0	150,0	160,0	170,0
15-mm-Schlauch (beheizt oder nicht beheizt)	Am Patientenanschluss gemessener Druck (cm H ₂ O)	2,9	6,8	10,8	14,7	18,7
	Durchschnittlicher Flow am Patientenanschluss (l/min)	139,0	139,0	139,0	146,0	151,0

Entsorgung

Getrennte Sammlung von Elektro- und Elektronikgeräten gemäß Richtlinie 2012/19/EU. Entsorgen Sie dieses Gerät in Übereinstimmung mit den vor Ort geltenden Vorschriften.

Informationen zur elektromagnetischen Verträglichkeit (EMV)

Ihr Gerät wurde entwickelt, um während der gesamten Lebensdauer ohne zusätzliche Wartung EMV-Standards zu erfüllen. Bei Verwendung in einer Umgebung mit anderen Geräten mit unbekanntem EMV-Verhalten haben Sie immer die Möglichkeit, den Standort des DreamStation-Therapiegeräts zu wechseln. Wenn Sie denken, dass Ihr Gerät durch die Nähe anderer Geräte beeinflusst wird, erhöhen Sie einfach den Abstand zwischen den Geräten, um Abhilfe zu schaffen.

Genauigkeit von Druck und Fluss

Das DreamStation-Therapiegerät wurde so konzipiert, dass seine Leistungen innerhalb der im Benutzerhandbuch spezifizierten Genauigkeitsbereiche für Druck und Flussrate liegen. Wenn Sie vermuten, dass die Genauigkeit des Drucks und/oder der Flussrate durch EMV-Interferenzen beeinträchtigt wird, trennen Sie das Gerät von der Stromversorgung und positionieren Sie es an einer anderen Stelle. Wenn die Leistung weiterhin beeinträchtigt wird, nehmen Sie das Gerät außer Betrieb und wenden Sie sich an Ihren medizintechnischen Betreuer.

Genauigkeit von SpO₂ und Pulsfrequenz

Das DreamStation-Therapiegerät ist so konzipiert, dass es die SpO₂- und Pulsfrequenz-Oximetrie-Daten innerhalb der Genauigkeitspezifikationen erfasst, die in der Gebrauchsanweisung des Sensorherstellers beschrieben sind. Wurden 4 Stunden lang erfolgreich Oximetrie-Daten erfasst, zeigt das Gerät dies durch Ausgabe der Meldung „Oximetrie: Ausreichende Untersuchungsdaten“ an. Wenn Sie vermuten, dass Ihr Gerät durch EMV-Interferenzen beeinträchtigt wird, trennen Sie es von der Stromversorgung und positionieren Sie es an einer anderen Stelle. Wenn die Leistung weiterhin beeinträchtigt wird, nehmen Sie das Gerät außer Betrieb und wenden Sie sich an Ihren medizintechnischen Betreuer.

Richtlinien und Herstellererklärung – Elektromagnetische Emissionen – Dieses Gerät ist für die Verwendung in den folgenden elektromagnetischen Umgebungen vorgesehen. Der Benutzer des Geräts muss sicherstellen, dass das System nur in einem solchen Umfeld verwendet wird.

Emissionstest	Konformität	Elektromagnetische Umgebung – Leitlinien
HF-Emissionen CISPR 11	Gruppe 1	Das Gerät verwendet HF-Energie ausschließlich für interne Funktionen. Es treten daher nur sehr geringe HF-Emissionen auf, die keinerlei Störungen benachbarter elektronischer Geräte verursachen dürften.
HF-Emissionen CISPR 11	Klasse B	Das Gerät kann in sämtlichen Einrichtungen verwendet werden, einschließlich häuslicher Einrichtungen und Einrichtungen, die direkt an das öffentliche Stromversorgungsnetz angeschlossen sind.
Emission von Oberwellen IEC 61000-3-2	Klasse A	
Spannungsschwankungen/Flicker-Emissionen IEC 61000-3-3	Konform	
Emission von HF-Energie RTCA/DO-160G Abschnitt 21	Kategorie M	Dieses Gerät ist für die Verwendung in der Passagierkabine von Verkehrsflugzeugen geeignet.

Richtlinien und Herstellererklärung – Elektromagnetische Störfestigkeit – Dieses Gerät ist für die Verwendung in den folgenden elektromagnetischen Umgebungen vorgesehen. Der Benutzer des Geräts muss sicherstellen, dass das System nur in einem solchen Umfeld verwendet wird.

Test zur Störfestigkeit	IEC 60601-Testpegel	Konformitätsstufe	Elektromagnetische Umgebung – Leitlinien
Elektrostatische Entladung (ESD) IEC 61000-4-2	±8 kV Kontakt ±15 kV Luft	±8 kV Kontakt ±15 kV Luft	Der Fußboden sollte aus Holz, Beton oder Keramikfliesen bestehen. Bei Fußböden mit Abdeckung aus Synthetikmaterial sollte die relative Luftfeuchtigkeit mindestens 30 % betragen.
Schnelle transiente elektrische Störgrößen/Burst IEC 61000-4-4	±2 kV (Spannungsversorgungsleitungen) ±1 kV (Eingangs-/Ausgangsleitungen)	±2 kV (Versorgungsnetz) ±1 kV (Eingangs-/Ausgangsleitungen)	Die Qualität der Netzstromversorgung muss der einer typischen häuslichen oder klinischen Umgebung entsprechen.
Spannungsschübe IEC 61000-4-5	±1 kV Gegentaktmodus ±2 kV Gleichtaktmodus	±1 kV Gegentaktmodus ±2 kV Gleichtaktmodus	Die Qualität der Netzstromversorgung muss der einer typischen häuslichen oder klinischen Umgebung entsprechen.
Spannungseinbrüche, Kurzzeitunterbrechungen und Spannungsschwankungen auf den Spannungsversorgungsleitungen IEC 61000-4-11	<5% U_T (>95 % Abfall in U_T) über 0,5 Zyklen in 45-Grad-Schritten 70 % U_T (30 % Abfall in U_T) über 0,5 Sekunden <5 % U_T (95 % Abfall in U_T) für 5 Sekunden	<5% U_T (>95 % Abfall in U_T) über 0,5 Zyklen in 45-Grad-Schritten 70 % U_T (30 % Abfall in U_T) über 0,5 Sekunden <5 % U_T (95 % Abfall in U_T) für 5 Sekunden	Die Qualität der Netzstromversorgung muss der einer typischen häuslichen oder klinischen Umgebung entsprechen. Muss der Betrieb des Geräts bei einem Spannungsausfall ohne Unterbrechung fortgesetzt werden, sollte das Gerät von einer unterbrechungsfreien Stromversorgung oder einem Akku gespeist werden.
Magnetfelder mit energietechnischen Frequenzen (50/60 Hz) IEC 61000-4-8	30 A/m	30 A/m	Netzfrequente Magnetfelder sollten Werte aufweisen, wie sie in einer typischen häuslichen oder klinischen Umgebung auftreten können.
HINWEIS: U_T ist die Wechselstromspannung vor der Anwendung des Testpegels.			

Richtlinien und Herstellererklärung – Elektromagnetische Störfestigkeit – Dieses Gerät ist für die Verwendung in den folgenden elektromagnetischen Umgebungen vorgesehen. Der Benutzer des Geräts muss sicherstellen, dass das System nur in einem solchen Umfeld verwendet wird.

Test zur Störfestigkeit	IEC 60601-Testpegel	Konformitätsstufe	Elektromagnetische Umgebung – Leitlinien
Leitungsgeführte HF-Störgrößen IEC 61000-4-6	3 Ueff 150 kHz bis 80 MHz 6 Ueff Amateurfunk und ISM Frequenzbereiche zwischen 150 kHz und 80 MHz	3 Ueff 150 kHz bis 80 MHz 6 Ueff Amateurfunk und ISM Frequenzbereiche zwischen 150 kHz und 80 MHz	Tragbare und mobile HF-Kommunikationsgeräte sollten in einem Abstand von mindestens 30 cm zu allen Bestandteilen des Geräts, einschließlich der vom Hersteller vorgegebenen Kabel, verwendet werden. In der näheren Umgebung von Geräten, die mit dem folgenden Zeichen gekennzeichnet sind, können Störungen auftreten: 
Ausgestrahlte HF-Störgrößen IEC 61000-4-3	10V/m 80 MHz bis 2,7 GHz	10V/m	

Beschränkte Garantie

Respironics, Inc. leistet Gewähr dafür, dass das System für einen Zeitraum von zwei (2) Jahren ab dem Zeitpunkt des Verkaufs durch Respironics, Inc. an den Händler frei von Herstellungs- und Materialfehlern ist und den Produktspezifikationen entsprechend funktioniert. Erbringt das Produkt nicht die in den Produktspezifikationen festgelegten Leistungen, so repariert oder ersetzt Respironics, Inc. nach eigenem Ermessen das fehlerhafte Material oder Teil. Respironics, Inc. kommt dabei nur für die üblichen Frachtkosten von Respironics, Inc. bis zum Standort des Händlers auf. Diese Garantie deckt keine Schäden, die durch einen Unfall, Missbrauch, Veränderungen, Eindringen von Wasser oder andere Ursachen entstanden sind, die nicht auf Material- oder Verarbeitungsfehler zurückzuführen sind. Der Kundendienst von Respironics, Inc. untersucht alle zu Wartungszwecken eingeschickten Geräte, und Respironics, Inc. behält sich das Recht vor, eine Bearbeitungsgebühr für alle zurückgegebenen Produkte zu erheben, bei denen nach einer Überprüfung durch den Kundendienst von Respironics, Inc. keine Fehler festgestellt werden konnten.

Diese Garantie kann durch nicht autorisierte Vertriebshändler von Respironics, Inc.-Produkten nicht übertragen werden. Respironics, Inc. behält sich das Recht vor, Händlern Garantieleistungen für defekte Produkte, die nicht direkt von Respironics, Inc. oder autorisierten Vertragshändlern gekauft wurden, in Rechnung zu stellen.

Respironics, Inc. ist nicht für wirtschaftliche Verluste, Gewinnverluste, Gemeinkosten oder Folgeschäden verantwortlich, die aufgrund eines Verkaufs oder der Benutzung dieses Produktes entstehen können. In einigen Staaten ist der Ausschluss oder die Beschränkung von Neben- oder Folgeschäden nicht zulässig, sodass die oben aufgeführte Beschränkung bzw. der Ausschluss möglicherweise nicht auf Sie zutrifft.

Diese Garantie wird anstelle aller anderen ausdrücklichen Garantien gegeben. Alle stillschweigenden Zusagen, einschließlich der Garantie der Marktgängigkeit oder Eignung für einen bestimmten Zweck sind auf zwei Jahre begrenzt. In einigen Staaten ist die zeitliche Begrenzung einer gesetzlichen Gewährleistungspflicht nicht zulässig, sodass die oben aufgeführte Beschränkung unter Umständen nicht auf Sie zutrifft. Diese Garantie gibt Ihnen bestimmte Rechte, und Sie haben möglicherweise noch weitere Rechte, die jedoch von Land zu Land verschieden sein können.

Um Ihre Rechte unter dieser Garantie wahrzunehmen, wenden Sie sich an Ihren autorisierten Respironics, Inc.-Händler vor Ort oder direkt an Respironics, Inc. unter:

1001 Murry Ridge Lane
Murrysville, Pennsylvania, 15668-8550, USA
1-724-387-4000
oder
Respironics Deutschland
Gewerbestraße 17
82211 Herrsching, Deutschland
+49 8152 93060



Respironics Inc.
1001 Murry Ridge Lane
Murrysville, PA 15668 USA



Respironics Deutschland
Gewerbestr. 17
82211 Herrsching, Deutschland





Gebruikshandleiding

DreamStation CPAP
DreamStation CPAP Pro
DreamStation Auto CPAP

Inhoud

Beoogd gebruik	1
Belangrijk	1
Waarschuwingen	1
Aandachtspunten ('Let op')	2
Contra-indicaties	2
Uitleg van symbolen	3
Onderdelen van het systeem	3
Contact opnemen met Philips Respironics	3
Overzicht van het systeem	4
De luchtfilters aanbrengen/vervangen	5
Een plaats voor het apparaat kiezen	6
Het apparaat op de netspanning aansluiten	6
Ademhalingscircuit aansluiten	7
Door de schermen van het apparaat navigeren	8
Opstarten van het apparaat	8
Door het menu navigeren (Therapie AAN) en instellingen voor optionele luchtbevochtiging	9
Ramp-functie	9
Door het menu navigeren (Therapie UIT)	10
<i>Bluetooth</i> [®] draadloze technologie	14
Het masker controleren	15
Slaapverloop	15
Hoogtecompensatie	15
Waarschuwingen van het apparaat	16
Problemen oplossen	20
Accessoires	22
Op reis met het systeem	23
Reiniging van het apparaat	24
Reiniging of vervanging van de filters	24
Reiniging van de slangen	24
Onderhoud	24
Extra opmerkingen	25
Specificaties	26
Afvoeren	27
EMC-informatie	27
Beperkte garantie	Achterpagina

Beoogd gebruik

Met Philips Respironics DreamStation systemen wordt positieve luchtdruktherapie uitgevoerd voor de behandeling van obstructieve slaapapneu leiden bij spontaan ademende patiënten die meer dan 30 kg wegen. Dit apparaat is bedoeld voor gebruik in een thuisomgeving of in een instelling.

Belangrijk

Het apparaat mag uitsluitend worden gebruikt volgens de instructies van een bevoegde arts. Uw thuiszorgverlener zal de juiste drukinstellingen, apparaat- en accessoireconfiguraties verrichten volgens het voorschrift van uw gezondheidsdeskundige.

Er zijn diverse accessoires beschikbaar om de behandeling van uw obstructieve slaapapneu (OSA) met het Dreamstation systeem zo handig en comfortabel mogelijk te maken. Gebruik uitsluitend accessoires van Philips Respironics om ervoor te zorgen dat u de veilige, doeltreffende therapie krijgt die voor u is voorgeschreven.

Waarschuwingen

Een waarschuwing geeft aan dat er kans op letsel bestaat voor de gebruiker of de bediener.

- Deze handleiding is bedoeld als referentie. De instructies in deze handleiding vormen geen vervanging voor de door de gezondheidsdeskundige verstrekte instructies voor het gebruik van het apparaat.
- De bediener dient deze gehele handleiding te lezen en te begrijpen alvorens het apparaat te gebruiken.
- Het apparaat is niet bestemd als beademingsapparatuur.
- Het apparaat dient alleen te worden gebruikt met door Philips Respironics aanbevolen maskers en connectors of met maskers en accessoires die door de gezondheidsdeskundige of ademhalingstherapeut zijn aanbevolen. Er mag alleen een masker worden gebruikt als het apparaat is aangezet en op de juiste wijze werkt. De met het masker verbonden uitademingspoort(en) mag (mogen) nooit worden geblokkeerd.
- **Uitleg bij de waarschuwing:** het apparaat is bedoeld voor gebruik met speciale maskers of connectors die zijn voorzien van uitademingspoorten waardoor er continu lucht uit het masker kan stromen. Wanneer het apparaat wordt aangezet en goed werkt, spoelt nieuwe lucht van het apparaat de uitgedemde lucht via de uitademingspoort van het masker naar buiten. Wanneer het apparaat echter niet werkt, wordt er niet voldoende verse lucht geleverd door het masker en kan uitgedemde lucht mogelijk opnieuw worden ingeademd.
- Als u een masker voor het gehele gezicht (een masker dat zowel uw mond als uw neus bedekt) gebruikt, moet het masker zijn uitgerust met een veiligheidsklep (entrainment-klep).
- Wanneer u zuurstof met dit systeem gebruikt, moet de zuurstoftoevoer voldoen aan de plaatselijke voorschriften voor medische zuurstof.
- Zuurstof ondersteunt de verbranding. Er mag geen zuurstof worden gebruikt als er wordt gerookt of in aanwezigheid van een open vlam.
- Schakel het apparaat in voordat de zuurstof wordt aangezet wanneer zuurstof wordt gebruikt met dit systeem. Zet de zuurstof uit voordat u het apparaat uitschakelt. Hierdoor voorkomt u dat zich zuurstof in het apparaat ophoopt. **Uitleg bij de waarschuwing:** als de zuurstofstroom aan blijft staan terwijl het apparaat niet in gebruik is, kan de zuurstof die in de slang is afgegeven zich ophopen in de behuizing van het apparaat. Zuurstof die zich in de behuizing van het apparaat ophoopt, vormt een brandgevaar.
- Wanneer zuurstof wordt gebruikt met dit systeem, moet een drukklep van Philips Respironics in de lijn met het patiëntcircuit worden geplaatst, tussen het apparaat en de zuurstofbron. De drukklep voorkomt terugstromen van zuurstof uit het patiëntcircuit naar de eenheid wanneer deze is uitgeschakeld. Als er geen drukklep wordt gebruikt, kan er brandgevaar ontstaan.
- Sluit het apparaat niet aan op een niet-gereguleerde zuurstofbron of een zuurstofbron met hoge druk.
- Gebruik het apparaat niet bij aanwezigheid van een ontvlambaar anestheticamengsel in combinatie met zuurstof of lucht, of bij aanwezigheid van stikstofoxide.
- Gebruik het apparaat niet dicht bij een bron van toxische of schadelijke dampen.
- Gebruik dit apparaat niet als de kamertemperatuur hoger is dan 35 °C. Als het apparaat bij kamertemperaturen van meer dan 35 °C wordt gebruikt, kan de temperatuur van de luchtstroom mogelijk stijgen tot meer dan 43 °C. Dit kan irritatie van uw luchtweg veroorzaken.
- Gebruik het apparaat niet in direct zonlicht of in de buurt van een verwarmingstoestel, omdat hierdoor de temperatuur van de lucht die uit het apparaat komt kan toenemen.
- Neem contact op met uw gezondheidsdeskundige als er opnieuw symptomen van slaapapneu optreden.
- Als u onverklaarbare veranderingen in de werking van dit apparaat opmerkt, als het ongewone of scherpe geluiden maakt, als het is gevallen of verkeerd is gehanteerd, als er water in de behuizing is binnengedrongen of als de behuizing is gebarsten, trekt u het netsnoer van het apparaat uit het stopcontact en staakt u het gebruik van het apparaat. Neem contact op met uw thuiszorgverlener.
- Reparaties en bijstellingen mogen uitsluitend worden uitgevoerd door onderhoudspersoneel dat is geautoriseerd door Philips Respironics. Door onbevoegden uitgevoerd onderhoud kan letsel veroorzaken, de garantie ongeldig maken of tot dure schade leiden.
- Gebruik geen accessoires, afneembare onderdelen of materialen die niet worden aanbevolen door Philips Respironics. Niet-compatibele onderdelen of accessoires kunnen tot een afname van de prestaties leiden.
- Gebruik uitsluitend goedgekeurde kabels en accessoires. Verkeerd gebruik kan de EMC-prestaties beïnvloeden en moet worden vermeden.
- De Amerikaanse vereniging voor producenten van gezondheidsproducten (HIMA: Health Industry Manufacturers Association) adviseert om een minimale afstand van vijftien centimeter tussen een draadloze telefoon en een pacemaker aan te houden om mogelijke interferentie met de pacemaker te voorkomen. De DreamStation on-board Bluetooth-communicatie moet in dit opzicht beschouwd worden als een draadloze telefoon.
- Gebruik voor dit apparaat uitsluitend netsnoeren die door Philips Respironics zijn geleverd. Gebruik van netsnoeren die niet door Philips Respironics zijn geleverd, kan tot oververhitting of beschadiging van het apparaat leiden, met als mogelijk gevolg verhoogde emissies of verminderde immuniteit van de apparatuur of het systeem.
- Het apparaat mag niet worden opgestapeld met of in de nabijheid worden gebruikt van andere niet-goedgekeurde apparatuur.
- Trek niet aan de slang of rek deze niet uit. Dit zou lekken in het circuit kunnen veroorzaken.

- Controleer de slang op beschadiging of slijtage. Gooi indien nodig de slang weg en vervang deze.
 - Controleer elektriciteits snoeren en -kabels van tijd tot tijd op beschadiging en tekenen van slijtage. In geval van beschadiging mogen deze niet langer worden gebruikt en moeten ze worden vervangen.
 - Trek het netsnoer van het apparaat altijd uit het stopcontact voordat u het apparaat reinigt om elektrische schokken te voorkomen. Dompel het apparaat NIET onder in vloeistoffen.
 - Als het apparaat door meerdere personen wordt gebruikt (zoals bij huurapparaten), moet er een bacteriefilter met lage weerstand in de lijn tussen het apparaat en de circuitslang worden aangebracht om verontreiniging te voorkomen.
 - Leid het netsnoer zodanig naar het stopcontact dat struikelgevaar wordt vermeden en dat wordt voorkomen dat stoelen of ander meubilair erachter kunnen blijven haken.
 - Het apparaat wordt geactiveerd wanneer het netsnoer van het apparaat in het stopcontact wordt gestoken.
 - Wanneer een luchtbevochtiger wordt gebruikt, moet deze altijd onder de aansluiting voor het ademhalingscircuit bij het masker zijn geplaatst om een veilige werking te garanderen. Voor een goede werking moet de luchtbevochtiger waterpas staan.
- Opmerking:** raadpleeg het gedeelte 'Beperkte garantie' in deze handleiding voor informatie over de dekking van de garantie.

Aandachtspunten ('Let op')

De woorden *Let op* geven aan dat er risico op beschadiging van het apparaat bestaat.

- Medisch-elektrische apparatuur vereist speciale voorzorgsmaatregelen met betrekking tot elektromagnetische compatibiliteit (EMC) en dient te worden geïnstalleerd overeenkomstig de EMC-informatie. Neem contact op met uw thuiszorgverlener voor EMC-informatie over de installatie.
- Mobiele RF-communicatieapparatuur kan medisch-elektrische apparatuur nadelig beïnvloeden.
- Pennen van connectors waarop het waarschuwingssymbool voor elektrostatiche ontlading is aangegeven, mogen niet worden aangeraakt. Er mogen alleen aansluitingen worden gemaakt met deze connectors als er speciale voorzorgsmaatregelen zijn getroffen. Voorzorgsprocedures zijn onder meer methoden om de opbouw van elektrostatiche ontlading te voorkomen (bijv. airco, luchtbevochtiging, geleidende vloerbedekking, niet-synthetische kleding) en ontlading van het eigen lichaam naar het frame van de apparatuur, het systeem of de aarde. Het wordt geadviseerd dat alle personen die met dit apparaat werken ten minste deze voorzorgsprocedures begrijpen als onderdeel van hun training.
- Voordat het apparaat wordt gebruikt, moet het toegangsklepje van de SD-kaart-/filter en dat van de modem worden gesloten indien er geen accessoires zoals de link-module of de modem zijn geïnstalleerd. Raadpleeg de instructies die met uw accessoire zijn meegeleverd.
- Condensatie kan het apparaat beschadigen. Als dit apparaat aan zeer hoge of zeer lage temperaturen is blootgesteld, dient u het op kamertemperatuur (bedrijfstemperatuur) te laten komen voordat u met de therapie begint. Gebruik het apparaat niet bij temperaturen buiten het bereik van de bedrijfstemperatuur dat in de Specificaties is aangegeven.
- Gebruik geen verlengsnoeren met dit apparaat.
- Zorg dat het filtergebied aan de zijkant van het apparaat niet door beddengoed, gordijnen of andere voorwerpen wordt geblokkeerd. De lucht moet vrijelijk rondom het apparaat kunnen stromen, wil het systeem naar behoren werken.
- Zet het apparaat niet rechtstreeks op een vloerkleed, op stoffen of andere ontvlambare materialen.
- Zet het apparaat niet in of op een bak die met water kan worden gevuld.
- Voor een goede werking is een onbeschadigd Philips Respironics blauw pollenfilter vereist dat op de juiste wijze is geplaatst.
- Tabaksrook kan een ophoping van teer binnen het apparaat veroorzaken, waardoor er storing in het apparaat kan optreden.
- Vuile inlaatfilters kunnen hoge bedrijfstemperaturen veroorzaken die de prestaties van het apparaat nadelig kunnen beïnvloeden. Controleer de inlaatfilters regelmatig om te zien of deze intact en schoon zijn.
- Plaats nooit een nat filter in het apparaat. U dient ervoor te zorgen dat het gereinigde filter lang genoeg heeft kunnen drogen.
- Controleer voorafgaand aan het gebruik dat de gelijkstroomkabel stevig is aangesloten op het therapieapparaat. Neem contact op met de thuiszorgverlener of Philips Respironics om te bepalen of u de juiste gelijkstroomsnoer hebt voor uw specifieke therapieapparaat.
- Wanneer gelijkstroom wordt verkregen van de accu van een voertuig, mag het apparaat niet worden gebruikt terwijl de motor van het voertuig draait. Anders kan het apparaat worden beschadigd.
- Gebruik uitsluitend een gelijkstroomkabel en accu-adapterkabel van Philips Respironics. Het gebruik van een ander systeem kan schade aan het apparaat toebrengen.

Contra-indicaties















Wanneer de clinicus de relatieve risico's en voordelen van gebruik van deze apparatuur beoordeelt, dient hij/zij te begrijpen dat dit apparaat een druk van maximaal 20 cm H₂O kan voortbrengen. In geval van bepaalde storingen is een maximale druk van 40 cm H₂O mogelijk. Uit onderzoeken is gebleken dat de volgende reeds bestaande aandoeningen een contra-indicatie voor gebruik van CPAP-therapie bij sommige patiënten kunnen vormen:

- Bulleuze longaandoening
- Pathologisch lage bloeddruk
- Omgeleide bovenste luchtweg
- Pneumothorax
- Pneumocephalus is gemeld bij een patiënt die continue positieve luchtwegdruk via de neus gebruikte. Er dient behoedzaam te werk worden gegaan bij het voorschrijven van CPAP voor ontvankelijke patiënten, zoals patiënten met: lekken van cerebrospinale vloeistof (CSV), afwijkingen in de zeefvormige plaat, een eerdere voorgeschiedenis van hoofdtrauma en/of pneumocephalus. (Chest 1989; 96:1425-1426)

Er kan tijdelijk een contra-indicatie voor gebruik van positieve luchtwegdruktherapie bestaan als u tekenen van een sinus- of middenoorontsteking vertoont. Niet voor gebruik bij patiënten met een omleiding van de bovenste luchtwegen. Neem contact op met uw gezondheidsdeskundige als u vragen over uw therapie hebt.

Uitleg van symbolen

De volgende symbolen kunnen aanwezig zijn op het apparaat, de voeding en de accessoires:

Symbol	Definitie	Symbol	Definitie
	Raadpleeg bijgeleverde gebruiksaanwijzing.		Voor gebruik in vliegtuigen. Voldoet aan RTCA/DO-160G deel 21, categorie M.
	Wisselstroom		Afzonderlijke inzameling van elektrische en elektronische apparatuur krachtens EG-richtlijn 2012/19/EU.
	Gelijkstroom		Bluetooth®-symbool
IP22	Druipwaterdichte apparatuur		Dit apparaat bevat een RF-zender.
	Let op, raadpleeg de meegeleverde documentatie.	SpO₂	Oxymeterverbinding
	ESD-waarschuwingssymbool		Seriële aansluiting
	Klasse II (dubbel geïsoleerd)		Vermijd uv-straling
	Type BF toegepast onderdeel		Niet demonteren.
	Uitsluitend voor gebruik binnenshuis		

Onderdelen van het systeem

Uw Dreamstation systeem kan uit de volgende onderdelen bestaan:

- Apparaat
- Gebruikshandleiding
- Draagtas
- Netsnoer
- Voeding (REF 1118499)
- SD-kaart
- Flexibele slang
- Herbruikbaar blauw pollenfilter
- Wegwerpbaar lichtblauw ultrafijn filter (optioneel)
- Luchtbevochtiger (optioneel)

Opmerking: als er onderdelen ontbreken, neemt u contact op met uw thuiszorgverlener.

Contact opnemen met Philips Respironics

Mocht u problemen ondervinden met deze apparatuur of hulp nodig hebben om het apparaat of de accessoires te gebruiken of onderhouden, neem dan contact op met uw thuiszorgverlener. Als u rechtstreeks contact wilt opnemen met Philips Respironics, belt u de afdeling Klantenservice van Philips Respironics op +1-724-387-4000 of +49 8152 93060. U kunt ook de volgende adressen gebruiken:

Respironics, Inc.
1001 Murry Ridge Lane
Murrysville, PA 15668, Verenigde Staten

Respironics Deutschland
Gewerbstrasse 17
82211 Herrsching, Duitsland

Overzicht van het systeem



De Dreamstation CPAP is een therapieapparaat voor continue positieve luchtdruk dat is bedoeld voor behandeling van obstructieve slaapapneu (OSA). De DreamStation CPAP Pro kan ook CPAP-controletherapie leveren. De DreamStation Auto CPAP levert eveneens CPAP-Check en Auto-CPAP. Uw thuiszorgverlener kiest de juiste drukinstellingen voor u.

Dit apparaat heeft diverse speciale functies om uw therapie comfortabeler te maken als het apparaat voor u is voorgeschreven. Met de ramp-functie kunt u de druk verlagen wanneer u in slaap probeert te vallen. De luchtdruk neemt geleidelijk toe totdat de voor u voorgeschreven druk is bereikt. Ook zorgt de Flex-comfortfunctie voor drukontlasting wanneer u tijdens de therapie uitademt.

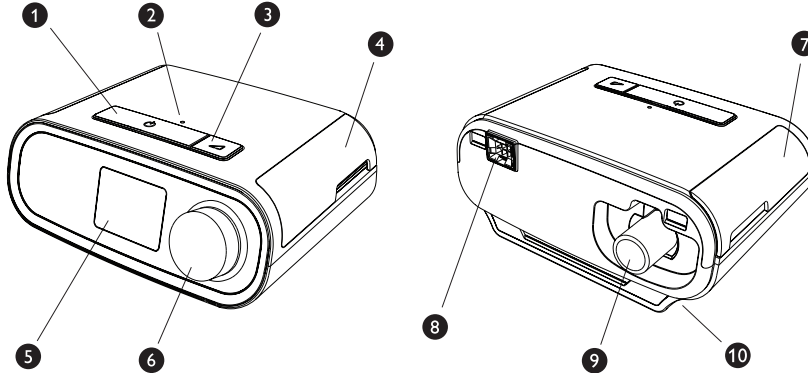
Tevens zijn er diverse accessoires leverbaar voor gebruik met uw apparaat. Neem contact op met uw thuiszorgverlener om accessoires aan te schaffen die niet met uw systeem zijn meegeleverd.



Deze afbeelding toont een aantal van de apparaatfuncties, die in de volgende tabel worden beschreven.

Nr.	Apparaatfunctie	Beschrijving
1	Knop Therapie Aan/Uit 	Start en stopt de luchtstroom voor therapie.
2	Omgevingslichtsensor	Detecteert het lichtniveau in de kamer en past de helderheid van het beeldscherm aan.
3	Ramp-knop 	Activeert de ramp-functie tijdens de therapie.
4	Toegangsklepje tot SD-kaart en filter	Dit klepje geeft toegang tot de SD-kaart en het filtergedeelte.
5	Beeldscherm	Dit is de gebruikersinterface voor het therapieapparaat.
6	Draaiknop	Draai aan de knop om te scrollen tussen opties op het scherm. Druk op de knop om een optie te kiezen.
7	Toegangsklepje tot accessoires	Dit klepje geeft toegang tot de (optionele) accessoires.
8	Aansluiting van luchtbevochtiger	De luchtbevochtiger wordt aangesloten op de achterzijde van het therapieapparaat. De penconnector van de luchtbevochtiger kunt u hier aankoppelen.
9	Luchtuitlaatpoort	Sluit de slang hier aan.
10	Voedingsingang	Sluit het netsnoer hier aan.

De luchtfilters aanbrengen/vervangen

Let op: voor een goede werking is een onbeschadigd Philips Respironics blauw pollenfilter vereist dat op de juiste wijze is geplaatst.

Het apparaat gebruikt een blauw pollenfilter dat wasbaar en herbruikbaar is, en een lichtblauwe ultrafijne filter die u kunt wegwerpen. Het herbruikbare blauwe filter weert normaal huisstof en pollen, terwijl het lichtblauwe ultrafijne filter zeer kleine deeltjes er meer volledig uitfiltert. Het herbruikbare blauwe filter moet zich tijdens gebruik van het apparaat altijd op zijn plaats bevinden. Het ultrafijne filter wordt aanbevolen voor personen die gevoelig zijn voor tabaksrook of andere kleine deeltjes.

Het herbruikbare blauwe filter wordt met het apparaat meegeleverd. Een wegwerpbaar lichtblauw ultrafijn filter kan eveneens meegeleverd zijn. Als uw filter nog niet is geïnstalleerd wanneer u uw apparaat ontvangt, dient u ten minste het herbruikbare filter te installeren voordat u het apparaat gebruikt.

Dit apparaat heeft een automatische herinnering voor het luchtfilter. Om de 30 dagen geeft het apparaat een bericht weer dat u eraan herinnert uw filters te controleren en deze zoals aangegeven te vervangen.

Opmerking: dit bericht dient enkel als herinnering. Het apparaat detecteert de prestaties van de filters niet en registreert evenmin wanneer een filter werd schoongemaakt of vervangen.

1. Til het toegangsklepje van het filter op en maak open. Als u een oud filter wilt vervangen, trek dit er dan uit.

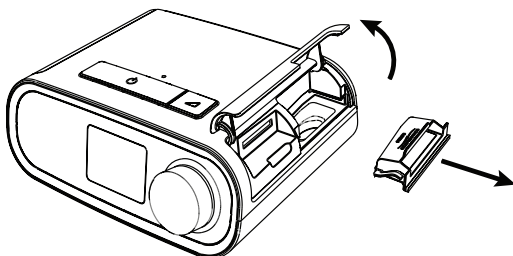

2. Plaats indien nodig een schoon, herbruikbaar blauw pollenfilter (1) bovenop een nieuw, optioneel, wegwerpbaar lichtblauw ultrafijn filter (2) en klik ze vast op elkaar.

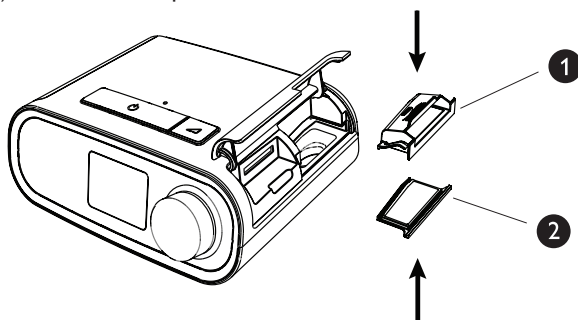

3. Plaats het nieuwe filterelement terug in de zijkant van het therapieapparaat. Sluit het klepje.

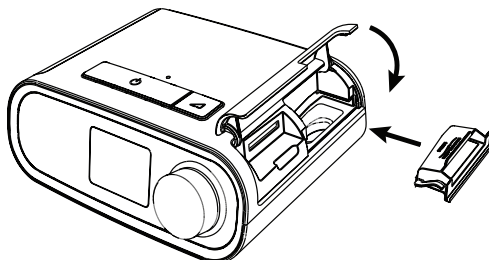

Een plaats voor het apparaat kiezen

Zet het apparaat op een stevige, vlakke ondergrond op een makkelijk bereikbare plaats en op een lager niveau dan uw slaappositie. Zorg dat het apparaat uit de buurt van verwarmings- of koelapparatuur (bijv. geforceerde-luchtopeningen, radiatoren, airco's) staat.

Opmerking: zorg ervoor dat u het apparaat op een plaats zet waar u bij de stroomkabel kunt. U moet deze uit het stopcontact trekken om het apparaat uit te schakelen.

Let op: zorg dat het filtergebied aan de zijkant van het apparaat niet door beddengoed, gordijnen of andere voorwerpen wordt geblokkeerd. De lucht moet vrijelijk rondom het apparaat kunnen stromen, wil het systeem naar behoren werken.

Let op: zet het apparaat niet rechtstreeks op een vloerkleed, op stoffen of andere ontvlambare materialen.

Let op: zet het apparaat niet in of op een bak die met water kan worden gevuld.

Apparaat op de netspanning aansluiten

Voer de volgende stappen uit om het apparaat met netspanning te gebruiken:

1. Steek eerst het busuiteinde van het netsnoer (meegeleverd) in de voeding (eveneens meegeleverd).
2. Steek de netsnoerstekker in een stopcontact zonder schakelaar.

Opmerking: hieronder ziet u enkel een voorbeeld. Het stopcontact en het netsnoer kunnen er in de praktijk anders uitzien.

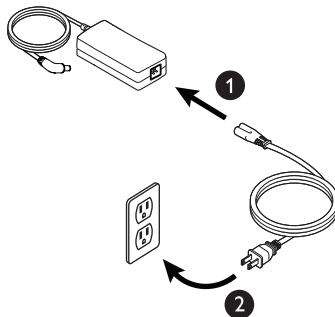

3. Steek de voedingsconnector in de voedingsingang op de zijkant van het apparaat.

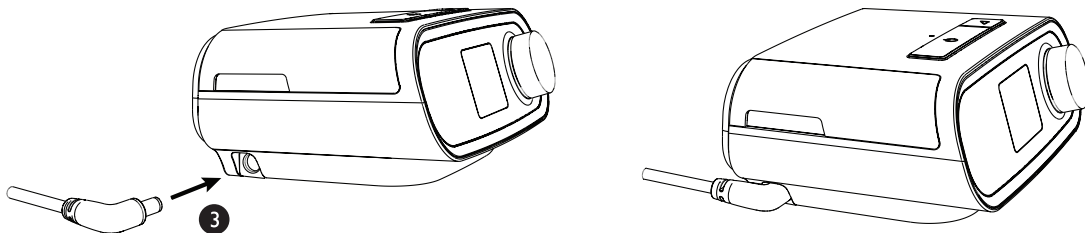

4. Controleer of de connector goed vastzit in de voedingsingang aan de zijkant van het apparaat en in het stopcontact. Zo weet u zeker dat de elektrische verbinding veilig en betrouwbaar is.

Opmerking: indien u op het scherm het volgende pictogram Foutieve aansluiting ziet verschijnen, herhaal dan stap 4.



Belangrijk: haal de netsnoerstekker uit het stopcontact om de netspanning te verbreken.

Waarschuwing: controleer de elektriciteitsnoeren en -kabels regelmatig op beschadiging of tekenen van slijtage. In geval van beschadiging mogen deze niet langer worden gebruikt en moeten ze worden vervangen.

Let op: gebruik geen verlengsnoeren met dit apparaat.

Ademhalingscircuit aansluiten

Als u het systeem wilt gebruiken, hebt u de volgende accessoires nodig om het aanbevolen ademhalingscircuit samen te stellen:

- Philips Respironics interface (neusmasker of masker voor het gehele gezicht) met ingebouwde uitademingspoort of Philips Respironics interface met apart uitademingshulpmiddel (zoals de Whisper Swivel II)
- Philips Respironics flexibele slang van 1,83 m
- Philips Respironics hoofdband (voor het masker)

Voer de volgende stappen uit om uw ademhalingscircuit op het apparaat aan te sluiten:

1. Sluit de flexibele slang aan op de luchtuitlaat op de achterzijde van het apparaat. Verbind de connector (1) aan het uiteinde van de verwarmde slang met de luchtuitlaatpoort aan de achterzijde van het apparaat.

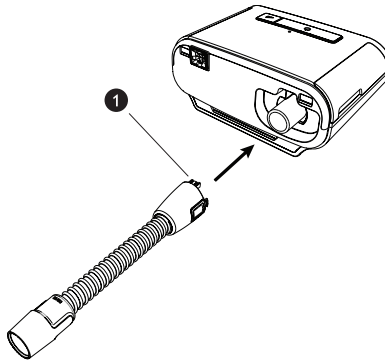

2. Druk de slang vast over de luchtuitlaatpoort tot de lipjes aan de kant van de slang vastklikken in de gleuven aan de zijkant van de uitlaatpoort.

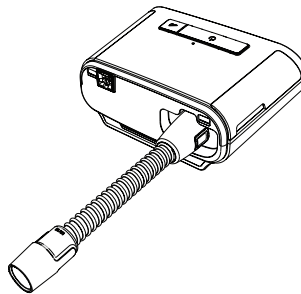

Opmerking: wanneer u in plaats van een verwarmde slang een standaard slang (niet afgebeeld) gebruikt, schuif de slang dan gewoon over de luchtuitlaatpoort op het therapieapparaat.

Opmerking: sluit zo nodig een bacteriefilter aan op de luchtuitlaat van het apparaat en sluit vervolgens de flexibele slang aan op de uitlaat van het bacteriefilter. Bij gebruik van het bacteriefilter kunnen de prestaties van het apparaat worden beïnvloed. Het apparaat blijft echter functioneel en therapie uitvoeren.

3. Sluit de slang aan op het masker. Raadpleeg de instructies bij uw masker om te weten hoe u deze precies moet plaatsen.

Waarschuwing: trek niet aan de slang of rek deze niet uit. Dit zou lekken in het circuit kunnen veroorzaken.

Waarschuwing: controleer de slang op beschadiging of slijtage. Gooi indien nodig de slang weg en vervang deze.

4. Bevestig zo nodig de hoofdband aan het masker. Raadpleeg de instructies die met uw hoofdband zijn meegeleverd.

Waarschuwing: als u een masker voor het gehele gezicht (een masker dat zowel uw mond als uw neus bedekt) gebruikt, moet het masker zijn uitgerust met een veiligheidsklep (entrainment-klep).

Waarschuwing: als het apparaat door meerdere personen wordt gebruikt (zoals bij huurapparaten), moet er een bacteriefilter met lage weerstand in de lijn tussen het apparaat en de circuitslang worden aangebracht om verontreiniging te voorkomen.

Door de schermen van het apparaat navigeren

Met de gebruikersinterface op dit apparaat kunt u de instellingen aanpassen en gegevens over uw therapie bekijken. De gebruikersinterface omvat een beeldscherm en een draaiknop. Draai de knop in een van beide richtingen om door de menuopties op het beeldscherm te scrollen.

Opmerking: het beeldscherm is geen aanraakscherm. U moet met de draaiknop door het apparaatmenu navigeren. U kunt een instelling als volgt aanpassen:

1. Draai de knop tot aan de gewenste menuoptie.
2. Druk op de knop om die instelling te selecteren.
3. Draai aan de knop om de instelling te wijzigen.
4. Druk opnieuw op de knop om de wijziging te bewaren.

Opmerking: indien u op een scherm het pictogram  ziet verschijnen, moet u aan de knop draaien om een actie uit te voeren. Indien u op een scherm het pictogram  ziet verschijnen, moet u op de knop drukken om een actie uit te voeren.

Opmerking: indien u op de knop drukt wanneer het pijltje naar beneden  verschijnt, gaat u naar een submenu met meer menuopties. Indien u op de knop drukt wanneer het pijltje naar boven  verschijnt, keert u vanuit het submenu terug naar het hoofdmenu.

Opmerking: de schermen die in deze gehele handleiding worden weergegeven, zijn slechts voorbeelden die dienen als referentie. In werkelijkheid kan het scherm variëren naargelang het model van het apparaat en de instellingen van de thuiszorgverlener.

Opstarten van het apparaat

1. Zorg dat het apparaat stroom ontvangt. Het eerste scherm geeft het Philips Respironics logo weer, gevolgd door het scherm met het model van het apparaat en daarna het startscherm.

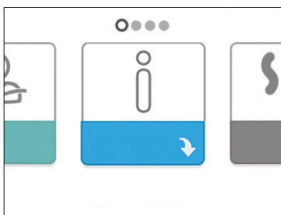

Startscherm

De eerste keer dat het scherm wordt opgestart, vraagt een pop-upvenster u om de tijd in te stellen op het apparaat. Greenwich Mean Time is de standaardtijd, maar u kunt de tijd afhankelijk van uw tijdzone per blok van 30 minuten aanpassen. Indien u ervoor kiest om de tijd nu niet in te stellen, kunt u dit altijd nog doen via het menu 'My Setup' (Mijn setup).

Opmerking: de hier ingestelde tijd verschijnt niet als klokje op het apparaat. Hij dient enkel om uw therapiegegevens met het oog op de gegevensrapporten van uw thuiszorgverlener af te stemmen.

2. Zet uw maskereenheid op. Raadpleeg de instructies die met het masker zijn meegeleverd.
3. Druk op de therapieknop () bovenop het apparaat om de luchtstroom aan te zetten en te starten met de therapie. De geleverde druk wordt op het scherm weergegeven.
4. Zorg dat er geen lucht uit uw masker ontsnapt. Pas het masker en de hoofdband zo nodig aan totdat het luchtlek stopt. Raadpleeg de gebruiksaanwijzing bij het masker voor meer informatie.
- Opmerking:** een geringe lekkage bij het masker is normaal en aanvaardbaar. Corrigeer een grotere maskerlekkage of oogirritatie die wordt veroorzaakt door een luchtlek zo snel mogelijk.
5. Als u het apparaat in een bed met een hoofdbord gebruikt, probeer de slang dan over het hoofdbord heen te leggen. Dit kan de spanning op het masker verlagen.
6. Druk nogmaals op de therapieknop om de therapie uit te schakelen.

Opmerking: mocht er zich tijdens de therapie een stroomonderbreking voordoen, dan keert het apparaat terug naar het startscherm zodra de stroom is hersteld. U kunt dan indien nodig verder gaan met de therapie.

Door het menu navigeren (Therapie AAN) en instellingen voor optionele luchtbevochtiging

Terwijl het apparaat therapie geeft, kunt u de instellingen voor de Tube Temperature (Temperatuur van de slang) of Humidifier (Luchtbevochtiger) wijzigen. Draai aan de knop om een van beide instellingen te selecteren. Druk en draai aan de knop om de instelling te wijzigen.

Opmerking: indien u de luchtbevochtiger zonder de verwarmde slang gebruikt, draai dan gewoonweg aan de knop om de instelling Humidifier (Luchtbevochtiger) te wijzigen.



Therapie drukscherm

Nr.	Functie	Beschrijving
1	Therapie druk	Geeft weer hoeveel druk er momenteel wordt geleverd.
2	Aanpasbare instelling van slangtemperatuur	Voor deze instelling kunt u gaan van positie 0 tot 5. Verschijnt enkel indien de optionele verwarmde slang is aangesloten.
3	Aanpasbare instelling van luchtbevochtiger	Voor deze instelling kunt u gaan van positie 0 tot 5. Verschijnt enkel wanneer de luchtbevochtiger is aangekoppeld.
4	Mogelijke functies	Afhankelijk van de setup verschijnen hier de therapiefuncties die mogelijk zijn.

Ramp-functie

Het apparaat is uitgerust met een optionele ramp-functie die door uw thuiszorgverlener kan worden geactiveerd of gedeactiveerd. Deze functie verlaagt de luchtdruk als u in slaap probeert te vallen en voert daarna de druk geleidelijk op (het woord 'ramp' (helling) verwijst hiernaar) tot de voor u voorgeschreven instelling is bereikt, waardoor u gemakkelijker in slaap valt.

Als de ramp-functie op uw apparaat is geactiveerd, drukt u, nadat u de luchtstroom hebt aangezet, op de ramp-knop () bovenop het apparaat. U kunt de ramp-knop zo vaak als u wilt gebruiken tijdens de nacht.

Wanneer u op de ramp-knop drukt, ziet u op het therapiescherm de ramp-druk verschijnen. De groene cirkel laat zien hoe de druk geleidelijk aan oploopt.

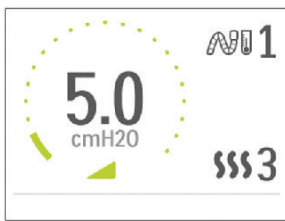

Ramp drukscherm

Uw apparaat heeft twee ramp-modi. Uw thuiszorgverlener selecteert de modus die voor u het meest geschikt is. De standaard ramp-modus drijft de druk gestaag op. De SmartRamp-modus houdt dan weer een redelijk lage druk aan tot het apparaat detecteert dat het de druk moet verhogen.

Door het menu navigeren (Therapie UIT)

Vanuit het startscherm kunt u tussen de volgende vier opties scrollen:

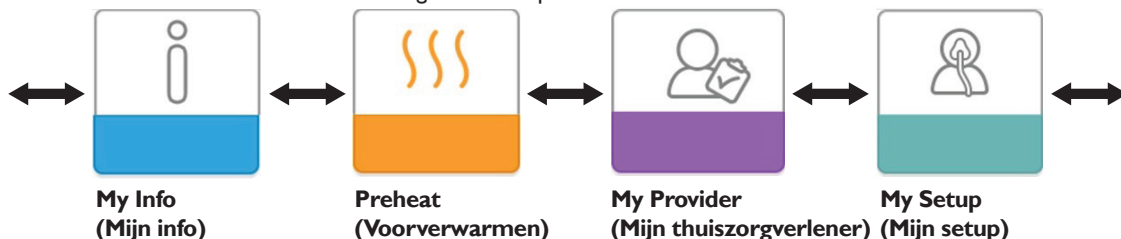

My Info (Mijn info): dit menu schetst in de statistieken een algemeen beeld van uw therapiegebruik.

Preheat (Voorverwarmen): deze functie laat uw luchtbevochtiger gedurende 30 minuten voor het begin van een therapieessie opwarmen.

My Provider (Mijn thuiszorgverlener): dit menu bevat informatie die uw thuiszorgverlener mogelijk zal vragen om voor te lezen, zodat hij/zij u telefonisch beter kan helpen.

My Setup (Mijn setup): dit menu bevat comfortinstellingen die u wanneer nodig kunt aanpassen.

My Info (Mijn info):



Wanneer u 'My Info' (Mijn info) selecteert, zult u de volgende schermen kunnen zien. U kunt geen instellingen in het info-menu veranderen. Deze schermen dienen uitsluitend als referentie. Het is mogelijk dat uw thuiszorgverlener af en toe om deze informatie vraagt.

Pictogram	Tekst	Beschrijving
	Therapy Hours (Therapie-uren)	Dit scherm geeft de hoeveelheid tijd weer dat de gebruiker in feite therapie met het apparaat krijgt gedurende de meest recente tijdsperiode van 1 dag. Het geeft ook de gemiddelde hoeveelheid tijd weer dat de gebruiker in feite therapie krijgt gedurende de voorbije 7 dagen en 30 dagen.
AHI	AHI	Dit scherm geeft de nachtelijke AHI-waarde (apneu-hypopneu-indexen) weer voor de meest recente periode van 1 dag. Het geeft ook het gemiddelde van deze individuele nachtelijke AHI-waarden weer gedurende een periode van 7 dagen en 30 dagen. Dit scherm verschijnt uitsluitend als uw thuiszorgverlener het heeft geactiveerd. Mogelijk op de CPAP Pro en de Auto CPAP.
	Mask Fit (Maskercontrole)	Geeft de waarde weer '100% min groot lek'. Groot lek is het percentage tijd dat er zoveel lucht uit het masker ontsnapte dat het apparaat de ademhaling statistisch niet meer precies kon vaststellen. Geeft de waarde weer voor de meest recente periode van 1 dag, met ook de waarden gedurende de voorbije 7 dagen en 30 dagen. Dit scherm verschijnt uitsluitend als uw thuiszorgverlener het heeft geactiveerd. Mogelijk op de CPAP Pro en de Auto CPAP.
Periodic Breathing	Periodic Breathing (Periodieke ademhaling)	Geeft het percentage tijd weer dat de gebruiker periodiek ademhaalde. Geeft de waarde weer voor de meest recente periode van 1 dag, met ook de waarden voor de voorbije 7 dagen en 30 dagen. Als het percentage van de tijd met periodieke ademhaling dat u hier ziet aanzienlijk is toegenomen, neemt u voor hulp contact op met uw thuiszorgverlener. Dit scherm verschijnt uitsluitend als uw thuiszorgverlener het heeft geactiveerd. Mogelijk op de CPAP Pro en de Auto CPAP.

Preheat (Voorverwarmen):



ScherM Voorverwarmen aan

ScherM Voorverwarmen uit

Bij gebruik van een luchtbevochtiger kan het apparaat voordat u met de therapie begint het waterreservoir maximaal 30 minuten voorverwarmen.

De voorverwarmingsmodus kan alleen worden geactiveerd als de blazer uit staat en een luchtbevochtiger is aangesloten. Zodra 'Preheat' (Voorverwarmen) is geselecteerd, kunt u met de draaiknop kiezen voor 'on' (aan) of 'off' (uit). Druk opnieuw op de knop om uw selectie te maken. Tijdens de 30 minuten durende voorverwarming kunt u de draaiknop blijven gebruiken om andere menuopties op het home-scherM te selecteren.



Opmerking: dit wordt uitsluitend weergegeven als de luchtbevochtiger is aangebracht.

My Provider (Mijn thuiszorgverlener):



Wanneer u 'My Provider' (Mijn thuiszorgverlener) selecteert, zult u volgende schermen kunnen zien. U kunt geen instellingen in het menu Provider (Thuiszorgverlener) veranderen. Deze schermen dienen uitsluitend als referentie. Het is mogelijk dat uw thuiszorgverlener af en toe om deze informatie vraagt.



Pictogram	Tekst	Beschrijving
	Device Info (Apparaatinfo)	Dit scherM toont de gegevens van uw therapieapparaat: serienummer, model en softwareversie.
	Provider Contact Info (Contactgegevens van thuiszorgverlener)	Dit scherM toont de contactgegevens van uw thuiszorgverlener, op voorwaarde dat deze naar uw apparaat werden geüpload.
	Phone-In (Inbellen)	Dit scherM toont het totale aantal therapie-uren voor het apparaat, het totale aantal blazeruren, het totale aantal dagen met sessies van meer dan 4 uur en een controlenummer dat uw thuiszorgverlener gebruikt om te valideren dat de door u verstrekte gegevens overeenstemmen met de gegevens op dit scherM.
A-PROEF	A-TRIAL (A-PROEF)	Indien de modus Auto-Trial (Automatische proef) kan worden gekozen, toont dit scherM Days (Dagen): xx/xx (waarbij xx/xx het aantal geaccumuleerde proefdagen / aantal geselecteerde proefdagen is). Mogelijk op de Auto CPAP.
90% Pressure	90% Pressure (90% druk)	Dit scherM geeft de nachtelijke waarde van 90% druk weer voor de meest recente tijdsperiode van 1 dag. Het geeft ook het gemiddelde van deze individuele nachtelijke waarden van 90% druk weer gedurende een periode van 7 dagen en 30 dagen. Mogelijk op de Auto CPAP.









Pictogram	Tekst	Beschrijving
	Upload (Uploaden)	Staat een gebruiker toe, een oproep via de modem op te starten wanneer een optionele cellulaire modem of een wifi-accessoire is geïnstalleerd. Zodra het uploaden via de modem is afgerond, toont het scherm een groen vinkje met de tekst 'Completed' (Voltooid) als teken dat het uploaden is gelukt, of een rode X met de tekst 'Failed' (Mislukt) als teken dat dit is mislukt. Als het uploaden mislukt, probeer het dan nogmaals. Mocht het probleem aanhouden, neem dan contact op met uw thuiszorgverlener. Dit scherm is vergrendeld wanneer de modem is uitgeschakeld.
	Performance Check (Prestatiecontrole)	Uw apparaat is uitgerust met een zelfdiagnose-instrument dat we de 'Performance Check' (Prestatiecontrole) noemen. Dit instrument kan uw apparaat op fouten controleren. U kunt hiermee ook belangrijke apparaatinstellingen met uw thuiszorgverlener delen. Doe een Performance Check (Prestatiecontrole) indien uw thuiszorgverlener u dit opdraagt. Indien er geen problemen zijn gedetecteerd, verschijnt op het scherm na afloop een groen vinkje. Een rode 'X' op het scherm betekent dat u hulp moet vragen aan uw thuiszorgverlener.

My Setup (Mijn setup):



Wanneer u 'My Setup' (Mijn setup) selecteert, zult u volgende schermen kunnen zien. U kunt instellingen in het menu Setup (Setup) veranderen. Deze schermen verschijnen enkel wanneer beschikbaar en geactiveerd op uw apparaat.

Pictogram	Tekst	Beschrijving
	Ramp (Ramp)	Dit toont de ramp-begindruk. U kunt de ramp-begindruk met stappen van 0,5 cm H ₂ O verhogen of verlagen.
FLEX	Flex (Flex)	Hiermee kunt u het niveau aanpassen van de luchtdrukontlasting die u ervaart wanneer u tijdens de therapie uitademt. Uw thuiszorgverlener kan deze functie activeren of deactiveren. Wanneer uw thuiszorgverlener de Flex-functie activeert, is er al een niveau voor u ingesteld op het apparaat. Voor deze instelling kunt u gaan van 1 tot 3. De instelling '1' biedt een geringe drukontlasting. Hogere instellingen bieden extra drukontlasting. Opmerking: het pictogram voor vergrendelen  op dit scherm betekent dat uw thuiszorgverlener deze setting heeft vergrendeld en dat u ze niet kunt wijzigen.
	Humidification (Luchtbevochtiging)	Hier wordt de gebruikte modus Humidification (Luchtbevochtiging) weergegeven. Voor de luchtbevochtiging hebt u de keuze tussen Fixed (Vast) of Adaptive (Adaptief). Als u een verwarmde slang gebruikt, zet het apparaat zich automatisch in de modus Heated Tube Humidification (Luchtbevochtiging bij verwarmde slang). Naast de modus verschijnt dan het vergrendelde symbool, wat betekent dat zolang de verwarmde slang aan het apparaat vastzit, deze modus niet kan worden gewijzigd. De instellingen voor verwarmingsplaat en slangtemperatuur kunnen wel nog als vanouds op het therapiescherm van het apparaat worden aangepast.

Pictogram	Tekst	Beschrijving
	Mask Type (Type masker)	Met deze instelling kunt u de mate van ontlasting van de luchtdruk aanpassen op basis van het specifieke Philips Respironics masker. Elk Philips Respironics masker kan een 'System One'-weerstandinstelling hebben. Neem contact op met uw thuiszorgverlener als u deze weerstandinstelling voor uw masker niet kunt vinden. Opmerking: het pictogram voor vergrendelen  op dit scherm betekent dat uw thuiszorgverlener deze instelling heeft vergrendeld en dat u ze niet kunt wijzigen.
	Tube Type (Type slang)	Met deze instelling kunt u de slang van de juiste diameter selecteren die u gebruikt met het apparaat. U kunt (22) selecteren voor de 22 mm slang van Philips Respironics of (15) voor de 15 mm slang van Philips Respironics. Wanneer de verwarmde slang wordt gebruikt, verandert het apparaat deze instelling automatisch in het juiste type slang (15H) en kunt u dit niet veranderen. Opmerking: op de manchet van de slang vindt u de identificatie terug: '15', '22' of '15H'. Opmerking: het pictogram voor vergrendelen  op dit scherm betekent dat uw thuiszorgverlener deze setting heeft vergrendeld en dat u ze niet kunt wijzigen.
	Language (Taal)	Hiermee kunt u kiezen welke taal op de interface wordt gebruikt. U kunt kiezen tussen: Engels, Duits, Spaans, Frans, Italiaans, Braziliaans Portugees, Deens, Fins, Noors, Zweeds, Tsjechisch of Pools. U kunt de taal ook uitschakelen (0), wat betekent dat er op de gebruikersinterface enkel pictogrammen te zien zijn.
	Check Mask Fit (Maskercontrole)	Met deze functie kunt u controleren of het masker goed aansluit voordat de therapie wordt gestart. Dit gebeurt door het meten van de omvang van de lekkage.
	Modem	Met deze functie kunt u de modem tijdelijk uitschakelen of opnieuw aanzetten. Is de modem uitgeschakeld, dan schakelt deze na 3 dagen weer automatisch in. Verschijnt enkel wanneer de modem is geïnstalleerd.
	Bluetooth	Hiermee kunt u Bluetooth in- en uitschakelen. U kunt er ook de synchronisatie met een compatibel Bluetooth-apparaat mee ongedaan maken.
	Time (Tijd)	Hiermee kunt u de tijd aanpassen. Greenwich Mean Time is de standaardtijd, maar u kunt de tijd afhankelijk van uw tijdzone per blok van 30 minuten aanpassen. Opmerking: de hier ingestelde tijd verschijnt niet als klokje op het apparaat. Deze dient enkel om uw therapiegegevens met het oog op de gegevensrapporten van uw thuiszorgverlener af te stemmen.

Bluetooth draadloze technologie

Uw apparaat is uitgerust met *Bluetooth* draadloze technologie. U kunt het therapieapparaat aan een mobiel apparaat koppelen waarop de DreamMapper-app is geïnstalleerd. DreamMapper is een mobiel en webgebaseerd systeem bedoeld om patiënten die aan obstructieve slaapapneu nog meer uit hun slaaptherapie te doen halen.

Synchroniseren met uw met *Bluetooth* uitgerust mobiel apparaat

Opmerking: u kunt uw therapieapparaat telkens slechts met één mobiel apparaat synchroniseren.

Opmerking: synchroniseren gaat het best wanneer uw therapieapparaat en uw mobiel apparaat zich in dezelfde ruimte bevinden.

Volg onderstaande stappen voor handmatige synchronisatie met uw mobiele telefoon of tablet.

1. Controleer dat de *Bluetooth*-functie op uw mobiele apparaat AAN staat, zodat u het therapieapparaat met uw mobiele apparaat kunt synchroniseren. Raadpleeg de gebruiksaanwijzing bij uw mobiel apparaat voor meer informatie.
2. In een lijst van beschikbare *Bluetooth*-apparaten vindt u het therapieapparaat terug als 'PR BT XXXX' (XXXX zijn dan de laatste vier cijfers van het serienummer op uw therapieapparaat).
3. Als de blazer op uw ingeschakelde therapieapparaat nog uit staat, voer de synchronisatie dan uit vanaf uw mobiele apparaat.
4. Indien uw mobiel apparaat zich binnen het bereik bevindt, dan geldt een van de volgende twee stappen:

- **Uw mobiel apparaat heeft *Bluetooth Secure Simple Pairing (SSP)***

Op het scherm van uw therapieapparaat ziet u het volgende pictogram verschijnen, met daarbij een getal van 6 cijfers en 'Pair?' (Synchroniseren?).



Dit is een tijdens de SSP gegenereerde sleutel van zes cijfers. Controleer of de SSP-sleutel met zes cijfers op het mobiele apparaat en het therapieapparaat identiek is. Duid met de draaiknop 'yes' (ja) of 'no' (nee) aan en bevestig je keuze door op de knop te drukken. Selecteer u 'no' (nee), dan verdwijnt het pop-upvenster na 30 seconden en weigert het apparaat het synchronisatieverzoek. Selecteert u 'yes' (ja), dan aanvaardt het therapieapparaat de SSP-sleutel met zes cijfers. Hierna zijn beide apparaten gesynchroniseerd en klaar om met DreamMapper aan elkaar te worden gekoppeld.

- **Uw met *Bluetooth* uitgerust mobiel apparaat ondersteunt *Bluetooth SSP* niet**

Please rephrase to not personalise a device Voer '1008' in op uw mobiel apparaat. Op het scherm van uw therapieapparaat ziet u het volgende pictogram verschijnen, met daarbij het getal '001008' en 'Pair?' (Synchroniseren?).



Duid met de draaiknop 'yes' (ja) of 'no' (nee) aan en bevestig uw keuze door op de knop te drukken. Selecteert u 'no' (nee), dan verdwijnt het pop-upvenster na 30 seconden en weigert het apparaat het synchronisatieverzoek. Selecteert u 'yes' (ja), dan aanvaardt het therapieapparaat de sleutel 001008. Hierna zijn beide apparaten gesynchroniseerd en klaar om met DreamMapper aan elkaar te worden gekoppeld.

Opmerking: selecteer op het pop-upvenster ENKEL 'yes' (ja) indien u probeert om uw apparaten te synchroniseren. Hiermee koppelt u uitsluitend uw mobiel apparaat aan uw therapieapparaat.

Het masker controleren

De optionele functie Check Mask Fit (Maskercontrole) kan door uw thuiszorgverlener worden geactiveerd of gedeactiveerd. Met deze functie kunt u controleren of het masker goed aansluit voordat de therapie wordt gestart. Dit gebeurt door het meten van de omvang van de lekkage. Zet uw maskereenheid op. Raadpleeg indien nodig de instructies bij uw masker. Ga naar het scherm voor de maskercontrole onder 'My Setup' (Mijn setup) en druk op de draaiknop om de controle te starten.

Het apparaat dient een testdruk toe terwijl het scherm vanaf 40 seconden aftelt. Een groene balk betekent dat het goed zit. Ziet u een rode balk, dan moet u het masker beter opzetten. Na de test start de normale therapie en toont het scherm een groen vinkje of een rode 'X'. Het groene vinkje betekent dat het apparaat met de gevonden lekkage optimaal kan functioneren. De rode 'X' betekent dat de lekkage de werking van het apparaat kan beïnvloeden, maar dat het apparaat blijft werken en therapie uitvoeren.



Schermbild voor de maskercontrole

Opmerking: als u wilt proberen om uw masker beter aan te brengen dan kunt u de therapie stoppen, uw masker bijstellen en de Check Mask Fit (Maskercontrole) nog een keer uitvoeren. Raadpleeg de instructies die met uw masker en hoofdband zijn meegeleverd voor de juiste procedure voor het aanbrengen.

Slaapverloop

Telkens wanneer de therapie is afgelopen, verstrekt uw apparaat beknopte informatie over hoe u de therapie hebt gebruikt. Het scherm geeft uw 'Three Night Summary' (Overzicht van drie nachten) weer. Dit geeft het nachtelijke gebruik weer van de laatste 3 slaapsessies (per etmaal, dat elke dag om 12.00u 's middags eindigt). De meest recente sessie verschijnt in de balk rechts, waar het aantal geslapen uren bij staat vermeld. Een groene balk betekent dat u meer dan 4 uur hebt geslapen, een gele balk wijst op een gebruik van minder dan 4 uur.

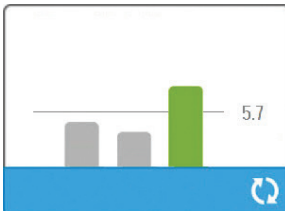

Schermbild met overzicht van drie nachten

Hoogtecompensatie

Dit apparaat compenseert automatisch hoogtes tot 2.286 meter. Er moet niets handmatig worden afgesteld.





Waarschuwingen van het apparaat







Waarschuwingen van het apparaat verschijnen als pop-ups op het scherm van de gebruikersinterface. Hier worden 5 types van waarschuwingen beschreven:





- **Status:** bij deze waarschuwingen ziet u enkel een pop-upvenster verschijnen.
- **Melding:** bij deze waarschuwing verschijnt een pop-upvenster en begint de Power-led bovenop het apparaat te knipperen.
- **Waarschuwing 1:** bij deze waarschuwingen verschijnt een pop-upvenster, knippert een Power-led en hoort u ook een pieptoon. Deze waarschuwing wordt niet gegeven tijdens een therapie.
- **Waarschuwing 2:** bij deze waarschuwingen verschijnt een pop-upvenster, knippert een Power-led en hoort u ook een pieptoon. Deze waarschuwing kan worden gegeven tijdens een therapie.
- **Beveiligde modus:** bij deze waarschuwingen verschijnt een pop-up scherm, knippert een Power-led en hoort u ook een herhaalde pieptoon.





Opmerking: statuswaarschuwingen houden automatisch op na 30 seconden. Het pop-upvenster verdwijnt dan ook. Alle andere waarschuwingen verdwijnen pas als u ze hebt bevestigd.

Tabel met samenvatting van waarschuwingen: de volgende tabel bevat een samenvatting van de waarschuwingen.

Waarschuwing	Pictogram	Type	Beschrijving	Mogelijke oorzaak	Actie
Data Activity: Do not remove SD card. (Gegevensactiviteit: SD-kaart niet verwijderen.)		Status	SD-kaart wordt gelezen/geschreven.	n.v.t.	Geen actie nodig.
Change Accepted (Wijziging aanvaard)		Status	Bevestigt goedkeuring van gewijzigd voorschrift of upgrade van apparaat.	n.v.t.	Geen actie nodig.
EZ-Start Pressure Incremented to xx.x (EZ-startdruk verhoogd tot xx.x)		Status	Verschijnt wanneer EZ-startmodus actief is en het apparaat de ingestelde therapiedruk verhoogt voor de volgende sessie.	n.v.t.	Geen actie nodig.
Oxymetrie: goede verbinding (enkel pictogram)	SpO₂ 	Status	Verschijnt op het therapie-scherm wanneer de blazer aan staat en gedurende 3 seconden een goede verbinding is vastgesteld. Is te zien bij aanvang van de therapie. Dit scherm wordt niet meer weergegeven als de vingerclip is afgenomen en opnieuw wordt aangebracht, tenzij de therapie is stopgezet en opnieuw wordt gestart.	n.v.t.	Geen actie nodig.
Pair? (Synchroniseren?): 123456 Yes/No (Ja/nee)		Status	Verzoekt om synchronisatie met een compatibel Bluetooth-apparaat te aanvaarden of te weigeren. Dit apparaat is te herkennen aan de cijfers.	n.v.t.	Draai aan de knop om de synchronisatie te aanvaarden (Yes (Ja)) of te weigeren (No (Nee)) en druk vervolgens op de knop om uw selectie te bevestigen.

Waarschuwing	Pictogram	Type	Beschrijving	Mogelijke oorzaak	Actie
SD Card Removed. (SD-kaart verwijderd.)		Melding of waarschuwing 2	Wijst erop dat de SD-kaart uit het therapieapparaat werd gehaald en voor het begin van de huidige therapieessie niet terug is geplaatst.	SD-kaart is niet terug in het apparaat geplaatst.	Plaats de SD-kaart of klik om de waarschuwing te doen verdwijnen.
Oxymetrie: goed onderzoek (enkel pictogram)		Melding	Betekent dat de gebruiker minstens 4 uur therapie en oxymetrie achter de rug heeft. Is te zien na afloop van de therapie.	n.v.t.	Druk op de draaiknop om het bericht te bevestigen en te sluiten.
SD Card Error: Remove and Reinsert (Fout in SD-kaart: verwijderen en terug plaatsen)		Melding	Fout in SD-kaart opgemerkt	Het apparaat kan de SD-kaart niet lezen. Mogelijk is er een probleem met de SD-kaart, is deze tijdens het schrijven uitgeworpen of werd foutief geplaatst.	Verwijder SD-kaart en plaats deze opnieuw. Als de waarschuwing aanhoudt, vervangt u de SD-kaart door een andere kaart of neemt u contact op met uw thuiszorgverlener.
SD Card Full. (SD-kaart vol.)		Melding	SD-kaart is vol.	SD-kaart is vol.	Verwijder de SD-kaart en plaats een nieuwe, of neem contact op met uw thuiszorgverlener voor een nieuwe SD-kaart.
Patient Message (Bericht aan patiënt) (Zie sectie)		Melding	Bericht van uw thuiszorgverlener.	n.v.t.	Druk op de draaiknop om het bericht te bevestigen en te sluiten.
Change Rejected (Wijziging geweigerd)		Waarschuwing 1	Een wijziging van het voorschrift of de instellingen is geweigerd.	Wijziging ontbreekt of is incorrect.	Neem contact op met uw thuiszorgverlener.
Humidification Error. Contact support if the problem persists. (Fout in luchtbevochtiging. Neem contact op met ondersteuning indien het probleem aanhoudt.)		Status	Fout in luchtbevochtiger (enkel als deze aanwezig is)	Fout in verwarmingsplaat van luchtbevochtiger of luchtbevochtiger niet correct aangesloten op therapieapparaat.	Schakel het apparaat uit en koppel het los van de netstroom. Ontkoppel de luchtbevochtiger, doe een visuele controle of de elektrische contacten vrij zijn en sluit de luchtbevochtiger en het netsnoer weer aan. Als de waarschuwing aanhoudt, neem dan contact op met uw thuiszorgverlener.

Waarschuwing	Pictogram	Type	Beschrijving	Mogelijke oorzaak	Actie
Heated Tube Error. Contact support if the problem persists. (Fout in luchtbevochtiging. Neem contact op met ondersteuning indien het probleem aanhoudt.)		Status	Fout in verwarmde slang (enkel als deze aanwezig is)	Verwarmde slang is mogelijk oververhit of beschadigd.	Zet het apparaat uit. Ontkoppel de verwarmde slang van de luchtbevochtiger, controleer of niets de slang bedekt of belemmert en sluit deze vervolgens weer aan op de luchtbevochtiger. Als de waarschuwing aanhoudt, neem dan contact op met uw thuiszorgverlener.
The attached power supply does not support humidification. (De voeding is niet geschikt voor luchtbevochtiging.)		Waarschuwing 2	Betekent dat de voeding niet bedoeld is voor luchtbevochtiging of om een slang te verwarmen.	Verkeerde voeding.	Gebruik in de plaats daarvan een Philips Respironics DreamStation voeding die wel bedoeld is voor luchtbevochtiging. Of gebruik een therapieapparaat zonder luchtbevochtiger.
Service Required (Onderhoud vereist)		Beveiligde modus	Duidt op een fout die het apparaat in 'Beveiligde modus' doet gaan. De voeding blijft dan ingeschakeld maar de luchtstroom houdt op.	Fout in apparaat.	Druk op de draaiknop om het alarm stil te leggen. Koppel het apparaat los van de stroom. Sluit het netsnoer weer aan om de stroom te herstellen. Neem contact op met de thuiszorgverlener als de fout zich blijft voordoen.
Incorrect Power Supply (Verkeerde voeding)		Melding	Betekent dat een niet-compatibele voeding is aangesloten.	Niet-compatibele voeding of netsnoer steekt niet volledig in de voedingsingang van het apparaat.	Controleer of het netsnoer volledig in de voedingsingang van het apparaat steekt. Controleer of een compatibele Philips Respironics voeding is aangesloten. Neem indien nodig een compatibele voeding in gebruik.
Low Voltage (Lage spanning)		Melding	Lage spanning.	Er is een niet-compatibele voeding aangesloten.	Controleer of een compatibele Philips Respironics voeding is aangesloten. Neem indien nodig een compatibele voeding in gebruik. Als u een batterij gebruikt, controleer dan of deze voldoende is opgeladen.

Waarschuwing	Pictogram	Type	Beschrijving	Mogelijke oorzaak	Actie
Automatic Off (Automatisch uit)		Status	Verschijnt wanneer de therapie eindigt door een automatisch uit-functie.	Het masker is verwijderd.	Zet uw masker weer op, controleer of het goed zit en zet de luchtstroom aan om de therapie te hervatten.
Inlet blocked. Check filter: (Inlaat geblokkeerd. Controleer filter.)		Melding	Geblokkeerde luchtweg	Blokking bij inlaat van het apparaat.	Controleer de luchtinlaat van het apparaat op obstructies. Controleer of de luchtfilters correct zijn geplaatst en schoon zijn; vervang indien nodig.
Low Leak: Check Mask and Tube (Kleine lekkage: controleer masker en slang)		Melding	Geblokkeerde luchtweg	Blokking in slang of masker.	Controleer of de slang niet geplet of geplooid zit waardoor de luchtstroom er niet doorheen loopt. Controleer of het masker goed en zonder obstructie is aangebracht.
Check Mask Fit (Maskercontrole)	n.v.t.	Status	Verschijnt wanneer de functie Check Mask Fit (Maskercontrole) vanuit het patiëntmenu is geactiveerd.	n.v.t.	U kunt deze waarschuwing doen verdwijnen door op de draaiknop te drukken. Anders sluit deze vanzelf na 60 seconden.
Loading Language and Rebooting (Taal laden en opnieuw opstarten)		Status	Wordt weergegeven wanneer vanuit het menu een nieuwe taal wordt geselecteerd.	n.v.t.	Geen actie nodig. Verdwijnt zodra het proces is afgelopen.
Busy (Bezet)		Status	Wordt weergegeven wanneer het apparaat tijdelijk onbeschikbaar is als gevolg van datacommunicatie.	n.v.t.	Geen actie nodig.
'Sleep Progress' ('Slaapverloop')	n.v.t.	Status	Geeft aantal gebruikte uren van de laatste 3 nachten weer.	n.v.t.	Druk op de draaiknop om het bericht te bevestigen en het scherm te sluiten. Anders sluit het bericht vanzelf na 30 seconden.

Problemen oplossen

Uw apparaat is uitgerust met een zelfdiagnose-instrument dat we de 'Performance Check' (Prestatiecontrole) noemen. Dit instrument kan uw apparaat op fouten controleren. Het staat u toe, belangrijke apparaatinstellingen met uw thuiszorgverlener te delen. Doe een Performance Check (Prestatiecontrole) indien uw thuiszorgverlener u dit opdraagt. Onderstaande tabel bevat een aantal van de problemen die u met uw apparaat kunt ondervinden en mogelijke oplossingen voor die problemen.

Probleem	Waarom dit is gebeurd	Wat te doen
Er gebeurt niets wanneer u het apparaat van voeding voorziet. De achtergrondverlichting van de knoppen licht niet op.	Het stopcontact werkt niet of de stekker van het apparaat zit niet in het stopcontact.	Als er netspanning wordt gebruikt, controleert u het stopcontact en of de apparaatstekker op de juiste wijze in het stopcontact is gestoken. Zorg ervoor dat het stopcontact stroom krijgt. Controleer of het netsnoer op de juiste wijze op de voeding is aangesloten en of het snoer van de voeding stevig op de voedingsingang van het apparaat is aangesloten. Neem contact op met de thuiszorgverlener als het probleem niet is opgelost. Retourneer zowel het apparaat als de voeding naar uw zorgverlener, zodat deze kan vaststellen of het probleem aan het apparaat of aan de voeding ligt. Controleer bij gebruik van gelijkspanning of de aansluitingen van de gelijkstroomkabel en de accu-adapterkabel stevig vastzitten. Controleer de accu. Het kan nodig zijn deze op te laden of te vervangen. Als het probleem aanhoudt, controleert u de zekering van de gelijkstroomsnoer volgens de met de gelijkstroomsnoer meegeleverde instructies. Mogelijk moet de zekering worden vervangen. Neem contact op met de thuiszorgverlener als het probleem nog niet is opgelost.
De luchtstroom wordt niet ingeschakeld.	Er is mogelijk een probleem met de blazer.	Controleer of het apparaat op de juiste wijze van stroom wordt voorzien. Controleer of het startscherm op de gebruikersinterface verschijnt. Druk op de therapieknop bovenop het apparaat om de luchtstroom te starten. Als de luchtstroom niet wordt ingeschakeld, is er mogelijk een probleem met uw apparaat. Neem voor hulp contact op met uw thuiszorgverlener.
Het beeldscherm van het apparaat gedraagt zich onregelmatig.	Het apparaat is gevallen of verkeerd gehanteerd, of het apparaat bevindt zich in een ruimte met hoge EMI-emissies (elektromagnetische interferentie).	Haal de stekker van het apparaat uit het stopcontact. Sluit het apparaat weer aan op de spanningsbron. Als het probleem aanhoudt, verplaatst u het apparaat naar een ruimte met lagere EMI-emissies (uit de buurt van elektronische apparatuur zoals mobiele telefoons, draadloze telefoons, computers, tv's, elektronische spelletjes, haardrogers, enz.). Neem voor hulp contact op met de thuiszorgverlener als het probleem nog niet is opgelost.
De ramp-functie werkt niet wanneer u op de ramp-knop drukt.	Uw thuiszorgverlener heeft geen ramp voor u voorgeschreven of uw therapiedruk is al op de minimale waarde ingesteld.	Als er geen ramp-functie voor u is voorgeschreven, bespreekt u deze functie met uw thuiszorgverlener om te zien of hij/zij uw voorschrift zal wijzigen. Als uw thuiszorgverlener de ramp-functie heeft geactiveerd, maar de functie nog steeds niet werkt, controleert u de huidige drukinstelling op het therapiescherm. Als de therapiedruk op de minimale waarde (4,0 cm H ₂ O) is ingesteld of als de ramp-begindruk dezelfde is als de therapiedruk, werkt de ramp-functie niet. Zorg dat de instelling ramp time (ramp-tijd) >0 is.
De luchtstroom is veel warmer dan gebruikelijk.	De luchtfilters kunnen vuil zijn. Het apparaat werkt mogelijk in direct zonlicht of dicht bij een verwarmings-toestel.	Reinig of vervang de luchtfilters. De luchttemperatuur kan enigszins variëren afhankelijk van uw kamertemperatuur. Controleer of het apparaat op de juiste wijze wordt geventileerd. Houd het apparaat uit de buurt van beddegoed of gordijnen die de luchtstroom rondom het apparaat kunnen blokkeren. Zorg dat het apparaat verwijderd is van direct zonlicht en verwarmingsapparatuur. Als de luchtbevochtiger met het apparaat wordt gebruikt, controleert u de instellingen van de luchtbevochtiger. Raadpleeg de instructies voor de luchtbevochtiger om te controleren of de luchtbevochtiger op juiste wijze werkt. Neem contact op met de thuiszorgverlener als het probleem niet is opgelost.
De druk van de luchtstroom lijkt te sterk of te zwak.	De instelling voor het slangtype is mogelijk incorrect.	Let erop dat de instelling voor het slangtype (22 of 15) overeenkomt met de door u gebruikte slang (Philips Respironics 22 of 15 mm slang). Als u gebruik maakt van verwarmde slangen staat de instelling op 15H en kan deze niet worden gewijzigd.

Probleem	Waarom dit is gebeurd	Wat te doen
De temperatuur van de slang is in het setup-scherm op aan gezet maar de verwarmde slang is niet warm.	Er wordt een verkeerde voeding gebruikt.	Controleer of een voeding van 80W dan wel een compatibele accu of gelijkstroomkabel wordt gebruikt.
Ik krijg de verwarmde luchtbevochtiger of de temperatuur van de verwarmde slang maar moeilijk afgesteld.	De blazer staat niet aan of de luchtbevochtiger of verwarmde slang is niet helemaal aangesloten.	De luchtbevochtiger en de temperatuur van de slang kunnen enkel worden afgesteld in het scherm Therapie AAN. Ga na of de blazer aan staat en of de instellingen zichtbaar zijn aan de rechterzijde van het scherm. Stel vervolgens af voor een comfortabel gebruik. Als de blazer aan staat maar de instellingen van de luchtbevochtiger niet zichtbaar zijn in het scherm Therapie AAN, koppel het apparaat dan los. Controleer of de elektrische contacten van de luchtbevochtiger en/of verwarmde slang vrij zijn en geen schade hebben opgelopen. Sluit de luchtbevochtiger en/of verwarmde slang vervolgens opnieuw aan en sluit het apparaat opnieuw op de voeding aan. Zet de blazer aan; zijn de instellingen nog steeds niet zichtbaar, dan dient u uw thuiszorgverlener om hulp te vragen.
Het waterreservoir is vóór de ochtend al leeg.	Het waterreservoir was niet vol bij het begin van de sessie. De lekkage aan het masker is te groot. Het is erg droog of koud.	In de meeste gevallen moet een vol waterreservoir voldoende zijn voor een normale slaapsessie. Toch zijn er heel wat factoren die het waterverbruik kunnen beïnvloeden, zoals de omgevingstemperatuur en vochtigheidsgraad in uw slaapkamer, de instellingen van uw luchtbevochtiger of verwarmde slang, de mate van lekkage aan het masker en de duur van uw slaapsessie. Kijk eerst of het waterreservoir bij het begin van uw slaapsessie tot aan het hoogste streepje is gevuld. Controleer of uw masker goed zit. Zet dit eventueel beter op om de lekkage aan het masker binnen de perken te houden. Met de functie Check Mask Fit (Maskercontrole) kunt u nagaan of het goed hebt opgezet. Bekijk ook of het apparaat, de luchtbevochtiger, de dichtingen daarvan en de slang goed zijn aangesloten en niet lekken. Om langer met het water in uw luchtbevochtiger te kunnen doen, kunt u eventueel de instellingen van uw luchtbevochtiger en/of verwarmde slang naar beneden bijstellen of de luchtbevochtiging in plaats van op Fixed (Vast) op Adaptive (Adaptief) zetten.
Ik hoor mijn therapieapparaat of luchtbevochtiger lekken of een fluitend geluid maken (los van de lekkage aan het masker).	De luchtinlaat van het therapieapparaat is mogelijk belemmerd. De luchtbevochtiger of slang is niet goed aangesloten. De dichtingen van de luchtbevochtiger zitten niet vast of ontbreken.	Controleer of de luchtinlaat van het therapieapparaat niet belemmerd is, en of de filters schoon zijn en goed zijn geplaatst. Bekijk of het apparaat, de luchtbevochtiger en de slang goed zijn aangesloten en niet lekken. Bekijk of de afdichting voor de klep van de luchtbevochtiger en de afdichting van de droge box voorhanden zijn en goed zijn geplaatst; druk indien nodig zacht rondom de afdichtingen om ze weer op hun plaats te zetten.
Ik heb per ongeluk water gemorst in de tank van mijn luchtbevochtiger.	Het water in het reservoir staat nu hoger dan het bovenste streepje.	Een beetje extra water in de tank zal uw apparaat geen schade toebrengen. Deze kleine hoeveelheid water zal bij normaal gebruik van de luchtbevochtiger verdampen. Als er echter te veel water in de tank zit, zou dit kunnen overlopen en zo uw meubilair kunnen beschadigen. Koppel het apparaat los van de stroomtoevoer. Verwijder het waterreservoir, giet het teveel aan water weg tot het peil tot aan of onder het bovenste streepje komt en zet het reservoir opzij. Maak de luchtbevochtiger los van het therapieapparaat en giet het gemorste water uit. Zodra de verwarmingsplaat is afgekoeld, droogt u de binnenkant van de luchtbevochtiger met keukenrol of een zachte doek. Droog de onderkant van de luchtbevochtiger af en controleer of uw tafelblad droog is. Sluit de luchtbevochtiger en de voeding weer aan en plaats het waterreservoir terug.

Accessoires

Er bestaan heel wat accessoires voor uw DreamStation systeem, zoals een luchtbevochtiger, cellulaire modem, een wifi-accessoire of een link-module. Neem voor aanvullende informatie over de verkrijgbare accessoires contact op met uw thuiszorgverlener. Volg bij gebruik van optionele accessoires altijd de bijgesloten instructies.

Let op: pennen van connectors mogen niet worden aangeraakt. Er dienen geen verbindingen te worden gemaakt met deze connectors, tenzij gebruik wordt gemaakt van de ESD-voorzorgsprocedures. Voorzorgsprocedures zijn onder meer methoden om de opbouw van elektrostatische ontlading te voorkomen (bijv. airco, luchtbevochtiging, geleidende vloerbedekking, niet-synthetische kleding), ontlading van het eigen lichaam naar het frame van de apparatuur, het systeem of de aarde of een groot metalen voorwerp, en een verbinding maken tussen uzelf en de apparatuur, het systeem of de aarde door middel van een polsbandje.

Een luchtbevochtiger met of zonder verwarmde slang toevoegen

U kunt de verwarmde luchtbevochtiger en de verwarmde slang met uw apparaat gebruiken. Deze zijn verkrijgbaar via uw thuiszorgverlener. Een luchtbevochtiger kan de droogheid en irritatie van de neus verminderen door toevoeging van vocht aan de luchtstroom.

Waarschuwing: voor een veilige werking moet de luchtbevochtiger altijd onder de aansluiting voor het ademhalingscircuit bij het masker zijn geplaatst. Voor een goede werking moet de luchtbevochtiger waterpas staan.

Opmerking: raadpleeg de aanwijzingen voor informatie over opstelling van de luchtbevochtiger.

SD-kaart gebruiken

Het DreamStation systeem wordt geleverd met een SD-kaart geplaatst in de gleuf voor de SD-kaart op de achterkant van het apparaat; deze kaart wordt gebruikt om informatie voor de thuiszorgverlener te registreren. Uw thuiszorgverlener kan u vragen de SD-kaart van tijd tot tijd te verwijderen en ter evaluatie naar hem/haar toe te sturen.

De DreamStation link-module gebruiken

De link-module kan oxymetrie-gegevens ontvangen en deze doorsturen naar het therapieapparaat, voor gebruik thuis of in een laboratoriumomgeving. Met het oog op gebruik in een laboratoriumomgeving beschikt de link-module ook over een RS-232 (of 'DB9') poort waardoor het DreamStation slaaptherapieapparaat via pc van op afstand kan worden bediend.

Opmerking: raadpleeg de meegeleverde instructies om de link-module correct te installeren en verwijderen.

Opmerking: er zijn geen SpO₂-alarmen beschikbaar.

Opmerking: oxymetriegegevens worden niet weergegeven.

Wilt u de module reinigen, haal deze dan uit het therapieapparaat. Neem de buitenzijde van het apparaat af met een doek die lichtjes is bevochtigd met water en een mild reinigingsmiddel. Laat het apparaat volledig drogen voordat u het terug in het therapieapparaat plaatst.

Voer de module af volgens dezelfde instructies als die voor uw therapieapparaat.

Waarschuwingen:

- Als u onverklaarbare veranderingen in de werking van dit apparaat opmerkt of als het is gevallen of verkeerd gebruikt, als water in de behuizing is gemorst of als de behuizing is beschadigd, gebruikt u het apparaat niet meer. Neem contact op met uw thuiszorgverlener.
- Reparaties en bijstellingen mogen uitsluitend worden uitgevoerd door onderhoudspersoneel dat is geautoriseerd door Philips Respironics. Door onbevoegden uitgevoerd onderhoud kan letsel veroorzaken, de garantie ongeldig maken of tot dure schade leiden.
- Gebruik geen accessoires, afneembare onderdelen of materialen die niet worden aanbevolen door Philips Respironics. Niet-compatibele onderdelen of accessoires kunnen tot een afname van de prestaties leiden.

Aanvullende zuurstof toevoegen

Er kan zuurstof aan het patiëntcircuit worden toegevoegd. Let op de hieronder vermelde waarschuwingen bij het gebruik van zuurstof met het apparaat.

Waarschuwingen:

- Wanneer u zuurstof met dit systeem gebruikt, moet de zuurstoftoevoer voldoen aan de plaatselijke voorschriften voor medische zuurstof.
- Zuurstof ondersteunt de verbranding. Er mag geen zuurstof worden gebruikt als er wordt gerookt of in aanwezigheid van een open vlam.
- Wanneer zuurstof wordt gebruikt met dit systeem, moet een drukklep van Philips Respironics in de lijn met het patiëntcircuit worden geplaatst, tussen het apparaat en de zuurstofbron. De drukklep voorkomt terugstromen van zuurstof uit het patiëntcircuit naar de eenheid wanneer deze is uitgeschakeld. Als er geen drukklep wordt gebruikt, kan er brandgevaar ontstaan.
Opmerking: raadpleeg de aanwijzingen voor informatie over opstelling van de drukklep.
- Schakel het apparaat in voordat de zuurstof wordt aangezet wanneer zuurstof wordt gebruikt met dit systeem. Zet de zuurstof uit voordat u het apparaat uitschakelt. Hierdoor voorkomt u dat zich zuurstof in het apparaat ophoopt.
- Sluit het apparaat niet aan op een niet-gereguleerde zuurstofbron of een zuurstofbron met hoge druk.

Apparaat van gelijkstroom voorzien

Het gelijkstroomsnoer van Philips Respironics kan worden gebruikt om dit apparaat in een stilstaande caravan, op een boot of in een camper te gebruiken. Wanneer de gelijkstroom accu-adaptorkabel van Philips Respironics met het gelijkstroomsnoer wordt gebruikt, kan het apparaat op een 12-volt vrijstaande gelijkstroomaccu werken.

Let op: controleer voorafgaand aan het gebruik dat de gelijkstroomvoedingskabel stevig is aangesloten op het behandelingsapparaat. Neem contact op met de thuiszorgverlener of Philips Respironics om te bepalen of u de juiste gelijkstroomsnoer hebt voor uw specifieke therapieapparaat.

Let op: als gelijkstroom van een autoaccu wordt verkregen, mag het apparaat niet worden gebruikt terwijl de automotor draait. Anders kan het apparaat worden beschadigd.

Let op: gebruik uitsluitend een gelijkstroomkabel en accu-adaptorkabel van Philips Respironics. Het gebruik van een ander systeem kan schade aan het apparaat toebrengen.

Raadpleeg de met het gelijkstroomsnoer en de adaptorkabel meegeleverde instructies voor informatie over de wijze waarop u het apparaat op gelijkstroom gebruikt.

Op reis met het systeem

Wanneer u op reis gaat, dient de draagtas uitsluitend voor bagage die u bij u draagt. De draagtas beschermt het systeem niet als het met de bagage wordt ingecheckt. Indien u reist met de optionele luchtbevochtiger, laat dan geen water in het reservoir staan.

Voor gemak bij veiligheidscontroles op vliegvelden staat er op de onderkant van het apparaat een opmerking die verklaart dat dit medische apparaat uitsluitend is en geschikt is voor gebruik in vliegtuigen. Het kan handig zijn deze handleiding mee te nemen, zodat de beveiligingsmedewerkers inzicht kunnen krijgen in het DreamStation apparaat.

Als u naar een land reist met een andere netspanning dan in het land waar u het apparaat nu gebruikt, kan gebruik van een ander netsnoer of een internationale stekkeradapter nodig zijn om het netsnoer compatibel te maken met de stopcontacten in het land waar u naartoe gaat. Neem voor aanvullende informatie contact op met uw thuiszorgverlener.

Vliegreizen

Het apparaat is geschikt voor gebruik in vliegtuigen als het apparaat op een wisselstroom- of gelijkstroomvoedingsbron werkt.

Opmerking: het is niet geschikt voor gebruik in vliegtuigen wanneer een modem of luchtbevochtiger in het apparaat is geïnstalleerd.

Reiniging van het apparaat

Waarschuwing: trek het netsnoer van het apparaat altijd uit het stopcontact voordat u het apparaat reinigt om elektrische schokken te voorkomen. Dompel het apparaat NIET onder in vloeistoffen.

1. Haal de stekker uit het stopcontact en neem de buitenzijde van het apparaat af met een doek die lichtjes is bevochtigd met water en een mild reinigingsmiddel. Laat het apparaat volledig drogen voordat u het netsnoer in het stopcontact steekt.
2. Controleer het apparaat en alle circuitonderdelen op beschadiging na het reinigen. Vervang alle beschadigde onderdelen.

Reiniging of vervanging van de filters

Bij normaal gebruik dient u het herbruikbare blauwe pollenfilter ten minste om de twee weken te reinigen en om de zes maanden door een nieuw filter te vervangen. Het lichtblauwe ultrafijne filter moet na 30 nachten gebruik, of eerder als het er vies uitziet, worden vervangen en mag worden weggegooid. Het ultrafijne filter mag NIET worden gereinigd.

Let op: vuile inlaatfilters kunnen hoge bedrijfstemperaturen veroorzaken die de prestaties van het apparaat nadelig kunnen beïnvloeden. Controleer de inlaatfilters regelmatig om te zien of deze intact en schoon zijn.

Dit apparaat heeft een automatische herinnering voor het luchtfilter. Om de 30 dagen geeft het apparaat een bericht weer dat u eraan herinnert, uw filters te controleren en deze zoals aangegeven te vervangen.

Opmerking: dit bericht dient enkel als herinnering. Het apparaat detecteert de prestaties van de filters niet en registreert evenmin wanneer een filter werd schoongemaakt of vervangen.

1. Als het apparaat werkt, stopt u de luchtstroom. Maak het apparaat los van de voedingsbron.
2. Verwijder het/de filter(s) uit het apparaat. Raadpleeg in deze handleiding het gedeelte 'De luchtfilters aanbrengen/vervangen'.
3. Controleer of het/de filter(s) schoon en intact is (zijn).
4. Om het herbruikbare blauwe pollenfilter te reinigen, maakt u eerst het lichtblauwe ultrafijne filter los en zet u dit opzij of voert u dit indien nodig af. Plaats het herbruikbare filter vervolgens in de gootsteen, draai het om en laat warm kraantjeswater door het witte filtergedeelte lopen om dit helemaal schoon te spoelen. Schud daarna zacht met het filter zodat er zoveel mogelijk water uit loopt. Laat het filter volledig aan de lucht drogen voordat u het terugplaatst. Vervang het herbruikbare blauwe pollenfilter als het is gescheurd. (Alleen door Philips Respironics geleverde filters mogen als vervangingsfilter worden gebruikt.)
5. Als het lichtblauwe ultrafijne filter vuil of gescheurd is, dient u het te vervangen.
6. Breng de filters opnieuw aan. Raadpleeg in deze handleiding het gedeelte 'De luchtfilters aanbrengen/vervangen'.

Let op: plaats nooit een nat filter in het apparaat. U dient ervoor te zorgen dat het gereinigde filter lang genoeg heeft kunnen drogen.

Reiniging van de slangen

Reinig de flexibele slangen voor het eerste gebruik en daarna dagelijks. Maak de flexibele slangen los van het apparaat. Was de flexibele 15 of 22 mm slang voorzichtig in een oplossing van warm water en een zacht reinigingsmiddel. Spoel het grondig af. Laat het aan de lucht drogen. Controleer de slang op beschadiging of slijtage. Voer af en vervang indien nodig.

Opmerking: raadpleeg de handleiding van de luchtbevochtiger voor instructies voor het reinigen van de verwarmde slang.

Onderhoud

Het apparaat heeft geen routineonderhoud nodig.

Waarschuwing: als u onverklaarbare veranderingen in de werking van dit apparaat opmerkt, als het ongewone of scherpe geluiden maakt, als het is gevallen of verkeerd is gehanteerd, als er water in de behuizing is binnengedrongen of als de behuizing is gebarsten, trekt u het netsnoer van het apparaat uit het stopcontact en staakt u het gebruik van het apparaat. Neem contact op met uw thuiszorgverlener.

Extra opmerkingen

Opmerking: het woordmerk *Bluetooth*[®] en de bijbehorende logo's zijn gedeponeerde handelsmerken van Bluetooth SIG, Inc. en ieder gebruik van deze merken door Philips Respironics valt onder een licentie. Andere handelsmerken en handelsnamen zijn eigendom van de betreffende eigenaren.

Opmerking: het DreamStation therapieapparaat stuurt gegevens tussen het therapieapparaat en een mobiel apparaat maar slaat geen van uw persoonlijke gegevens op. De verbinding tussen het therapieapparaat en het mobiele apparaat is versleuteld.

Opmerking: dit apparaat bevat een door de FCC gecertificeerde *Bluetooth-radiomodule* (die zich op het instrumentenpaneel bevindt).

Op grond van de goedkeuring door de FCC mag deze *Bluetooth-radio* enkel samen worden gezet met de radiozondontvanger van het DreamStation wifi-accessoire en de cellulaire modem.

In overeenstemming met de richtlijnen van de FCC betreffende RF-blootstelling moet tijdens het gebruik van het wifi-accessoire of de cellulaire modem een afstand van 20 cm worden aangehouden tussen het lichaam van de gebruiker en een van deze accessoires.

Opmerking: FCC ID: THO1116426

Opmerking: THO1116426 is de FCC ID van de door de FCC gecertificeerde *Bluetooth*-module in dit apparaat.

Opmerking: het gebruik van niet-originele accessoires, die niet door de fabrikant zijn goedgekeurd, kunnen de plaatselijke richtlijnen betreffende RF-blootstelling overschrijden en dient te worden vermeden.

Opmerking: dit apparaat voldoet aan deel 15 van de FCC-regels. Gebruik is onderhevig aan de volgende voorwaarden: (1) Dit apparaat mag geen schadelijke interferentie veroorzaken en (2) dit apparaat moet eventuele interferentie accepteren, waaronder interferentie die een ongewenste werking veroorzaakt.

Deze apparatuur is getest en voldoet aan de limieten voor een digitaal apparaat van klasse B, volgens deel 15 van de FCC-regels. Deze limieten zijn ontworpen om redelijke bescherming tegen schadelijke storing te bieden in een installatie in een woonomgeving. Deze apparatuur kan radiofrequente energie genereren, gebruiken en mogelijk uitstralen en kan schadelijke interferentie veroorzaken in radiocommunicatie wanneer deze apparatuur niet volgens de instructies wordt geïnstalleerd en gebruikt. Er is echter geen garantie dat er geen interferentie optreedt in een bepaalde installatie. Als deze apparatuur schadelijke interferentie in radio, tv of andere apparaten veroorzaakt, wat kan worden vastgesteld door de apparatuur in en uit te schakelen, wordt de gebruiker aangeraden de interferentie te verhelpen door een of meerdere van de volgende maatregelen te treffen:

- Verplaats de ontvangende antenne (op radio, tv of een ander apparaat) of richt deze anders.
- Vergroot de afstand tussen de apparatuur en de ontvanger.
- Sluit de apparatuur aan op een ander stopcontact dan waarop de ontvanger is aangesloten.
- Neem contact op met de dealer van het apparaat voor hulp.

Opmerking: eventuele wijzigingen of aanpassingen aan het apparaat die niet uitdrukkelijk worden goedgekeurd door Respironics kunnen de bevoegdheid van de gebruiker om de apparatuur te bedienen doen vervallen.

Respironics, Inc. verklaart dat dit klasse 2 Bluetooth 4.0 energiezuinige en 2.1 + EDR conforme apparaat voldoet aan de essentiële vereisten en andere relevante bepalingen van Richtlijn 1999/5/EC.

Opmerking: u kunt een conformiteitsverklaring voor dit product aanvragen bij de afdeling Regelgeving door contact op te nemen met de productondersteuning op +1-724-387-4000 of +49 8152 93060.

Specificaties

Omgevingsspecificaties

Temperatuur tijdens bedrijf: 5 tot 35 °C

Temperatuur tijdens opslag: -20 tot 60 °C

Relatieve vochtigheid (tijdens bedrijf en opslag): 15 tot 95% (niet-condenserend)

Atmosferische druk: 101 tot 77 kPa (0-2286 m)

Fysieke gegevens

Afmetingen: 15,7 x 19,3 x 8,4 cm

Gewicht (apparaat met voeding): ongeveer 1,33 kg

Gebruiksduur

De verwachte gebruiksduur van het DreamStation therapieapparaat en de link-module bedraagt 5 jaar.

Naleving van normen

Dit apparaat is ontworpen om te voldoen aan de volgende richtlijnen:

IEC 60601-1 Algemene vereisten voor basisveiligheid en essentiële prestaties van medische elektrische apparatuur

EN ISO 80601-2-70 Slaapapneu-apparaten voor ademhalingstherapie

EN 60601-1-2 Elektromagnetische compatibiliteit

RTCA/DO-160G deel 21, categorie M; Emissie van radiofrequente energie

Classificatie volgens IEC 60601-1

Type bescherming tegen elektrische schokken: apparatuur van klasse II

Mate van bescherming tegen elektrische schokken: Type BF toegepast onderdeel

Mate van bescherming tegen binnendringing van water:

Apparaat: druiptwaterdicht, IP22

Link-module: druiptwaterdicht, IP22

80W-voeding: druiptwaterdicht, IP22

Bedrijfsmodus: continu

Elektrische specificaties

Vermogensverbruik wisselstroom (met 80W-voeding): 100-240 wisselstroom, 50/60 Hz, 2,0-1,0 A

Opmerking: de voeding maakt deel uit van de medische elektrische apparatuur.

Vermogensverbruik gelijkstroom: 12 VDC, 6,67 A

Zekeringen: er zijn geen zekeringen aanwezig die door de gebruiker kunnen worden vervangen.

Radiospecificaties

Frequentiebereik in bedrijf: 2402-2480 MHz

Maximaal uitgangsvermogen: 4,0 dBm

Modulatie: GFSK, P/4 DQPSK, 8DQPSK

Inlaatpoortfilters

Pollenfilters: 100% polyester

88% efficiënt @ 7-10 micron grootte

Ultrafijn filter: Gemengd kunstvezel

95% efficiënt @ 0,5-0,7 micron grootte

Opgegeven geluidsemissiewaarden bestaande uit twee getallen conform ISO 4871

Het A-gewogen geluidsdrukkniveau is:

Apparaat: 25,8 dB(A) met een foutmarge van 2 dB(A).

Apparaat met luchtbevochtiger: 27,9 dB(A) met een foutmarge van 2 dB(A).

Het A-gewogen geluidsvermogniveau is:

Apparaat: 33,8 dB(A) met een foutmarge van 2 dB(A).

Apparaat met luchtbevochtiger: 35,9 dB(A) met een foutmarge van 2 dB(A).

Opmerking: waarden zijn vastgesteld aan de hand van de geluidsbeproevingprocedure in ISO 80601-2-70:2015 met behulp van de basisstandaarden ISO 3744 en ISO 4871.

Druknaauwkeurigheid

Drukstappen: 4,0 tot 20,0 cm H₂O (in stappen van 0,5 cm H₂O)

Maximale statische druknaauwkeurigheid, conform ISO 80601-2-70:2015:

Druk	Statische nauwkeurigheid
10 cm H ₂ O	± 0,5 cm H ₂ O

De statische druknaauwkeurigheid heeft een foutmarge van 3,7%

Maximale dynamische drukvariatie, conform ISO 80601-2-70:2015:

Druk	10 ademh./min.	15 ademh./min.	20 ademh./min.
< 10 cm H ₂ O	± 0,3 cm H ₂ O	± 0,4 cm H ₂ O	± 0,6 cm H ₂ O
≥ 10,0 tot 20 cm H ₂ O	± 0,4 cm H ₂ O	± 0,7 cm H ₂ O	± 0,9 cm H ₂ O

De dynamische druknaauwkeurigheid heeft een foutmarge van 4,3%

Opmerking: alle tests zijn uitgevoerd met en zonder luchtbevochtiger en met zowel een standaard slang van 22 mm als een verwarmde slang van 15 mm.

Maximale stroomsnelheid (gebruikelijk)

		Testdrukken (cm H ₂ O)				
		4,0	8,0	12,0	16,0	20,0
22 mm slang	Gemeten druk bij de patiëntaansluitpoort (H ₂ O)	2,4	6,8	10,8	14,7	18,6
	Gemiddelde stroomsnelheid bij de patiëntaansluitpoort (l/min)	137,0	151,0	150,0	160,0	170,0
15 mm slang (verwarmd of niet-verwarmd)	Gemeten druk bij de patiëntaansluitpoort (H ₂ O)	2,9	6,8	10,8	14,7	18,7
	Gemiddelde stroomsnelheid bij de patiëntaansluitpoort (l/min)	139,0	139,0	139,0	146,0	151,0

Afvoeren

Afzonderlijke inzameling van elektrische en elektronische apparatuur krachtens EG-richtlijn 2012/19/EU. Voer dit apparaat af overeenkomstig plaatselijk geldende voorschriften.

EMC-informatie

Uw apparaat is ontwikkeld om te voldoen aan de EMC-normen gedurende de gebruiksduur zonder extra onderhoud. Er is altijd een mogelijkheid om uw DreamStation therapieapparaat te verplaatsen binnen een omgeving met andere apparaten met hun eigen onbekende EMC-gedrag. Als u vermoedt dat uw apparaat wordt beïnvloed doordat het dichterbij in de buurt van een ander apparaat is geplaatst, scheid de apparaten dan gewoon van elkaar om het probleem te verhelpen.

Druk- en stroomnaauwkeurigheid

Het DreamStation therapieapparaat is bedoeld om te worden gebruikt binnen de in de gebruikshandleiding opgegeven druk- en stroomnaauwkeurigheid. Indien u vermoedt dat de druk- en/of stroomnaauwkeurigheid hinder ondervindt van EMC-interferentie, haal het apparaat dan uit de voeding en zet het in een andere ruimte. Als het ook daarna niet perfect werkt, stop dan met het gebruik en neem contact op met uw thuiszorgverlener:

SpO₂- en hartfrequentienauwkeurigheid

Het DreamStation therapieapparaat is bedoeld om de SpO₂- en de hartfrequentieoxymetriegegevens te registreren die zich binnen de nauwkeurigheidsgrenzen zoals opgegeven in de handleiding van de fabrikant van de sensor bevinden. Zodra gedurende 4 uur probleemloos oxymetriegegevens konden worden geregistreerd, verwittigt het apparaat de gebruiker met het bericht 'Oxymetrie: goed onderzoek'. Indien u vermoedt dat uw toestel hinder ondervindt van EMC-interferentie, haal het apparaat dan uit de voeding en zet het in een andere ruimte. Als het ook daarna niet perfect werkt, stop dan met het gebruik en neem contact op met uw thuiszorgverlener:

Leidraad en fabrikantenverklaring – elektromagnetische emissies – Dit apparaat is bestemd voor gebruik in de hieronder aangegeven elektromagnetische omgeving. De gebruiker van dit apparaat dient ervoor te zorgen dat het in een dergelijke omgeving wordt gebruikt.

Emisietest	Naleving	Elektromagnetische omgeving – leidraad
RF-emissies CISPR 11	Groep 1	Het apparaat gebruikt RF-energie uitsluitend voor de interne werking. De RF-emissies zijn derhalve zeer laag en het is niet waarschijnlijk dat deze enige storing veroorzaken in nabijge elektronische apparatuur.
RF-emissies CISPR 11	Klasse B	Het apparaat is geschikt voor gebruik in alle faciliteiten, met inbegrip van woongebouwen en andere gebouwen die rechtstreeks zijn aangesloten op het openbare laagspanningsnet.
Harmonische emissies IEC 61000-3-2	Klasse A	
Spanningsvariaties/flikkeremissies IEC 61000-3-3	Voldoet	
Emission of Radio Frequency Energy (emissie van energie op radiofrequentie) RTCA/DO-160G sectie 21	Categorie M	Dit apparaat is geschikt voor gebruik in de passagiersruimte aan boord van commerciële vluchten.

Leidraad en fabrikantenverklaring – elektromagnetische immuniteit – Dit apparaat is bestemd voor gebruik in de hieronder aangegeven elektromagnetische omgeving. De gebruiker van dit apparaat dient ervoor te zorgen dat het in een dergelijke omgeving wordt gebruikt.

Immuniteitstest	IEC 60601-testniveau	Nalevingsniveau	Elektromagnetische omgeving – leidraad
Elektrostatische ontlading (ESD) IEC 61000-4-2	±8 kV contact ±15 kV lucht	±8 kV contact ±15 kV lucht	Vloeren dienen van hout, beton of keramische tegels te zijn. Als de vloer bedekt is met een synthetisch materiaal, dient de relatieve vochtigheid ten minste 30% te zijn.
Snelle elektrische transiënten/bursts IEC 61000-4-4	±2 kV voor voedingslijnen ±1 kV voor ingangs-/uitganglijnen	±2 kV voor netvoeding ±1 kV voor ingangs-/uitganglijnen	De kwaliteit van de netvoeding moet die van een normale woon- of ziekenhuisomgeving zijn.
Stootspanning IEC 61000-4-5	±1 kV differentiële modus ±2 kV algemene modus	±1 kV differentiële modus ±2 kV algemene modus	De kwaliteit van de netvoeding moet die van een normale woon- of ziekenhuisomgeving zijn.
Spanningsdalingen, korte onderbrekingen en spanningsverschillen in voedingsinganglijnen IEC 61000-4-11	<5% U_T (>95% daling in U_T) gedurende 0,5 cyclus in stappen van 45 graden 70% U_T (30% daling in U_T) gedurende 0,5 seconden <5% U_T (>95% daling in U_T) gedurende 5 seconden	<5% U_T (>95% daling in U_T) gedurende 0,5 cyclus in stappen van 45 graden 70% U_T (30% daling in U_T) gedurende 0,5 seconden <5% U_T (>95% daling in U_T) gedurende 5 seconden	De kwaliteit van de netvoeding moet die van een normale thuis- of ziekenhuisomgeving zijn. Als de gebruiker van het apparaat een continue werking vereist tijdens netspanningsonderbrekingen, wordt aanbevolen om het apparaat op een ononderbreekbare voedingsbron of accu (UPS) aan te sluiten.
Netfrequentie (50/60 Hz) magnetisch veld IEC 61000-4-8	30 A/m	30 A/m	Door netfrequentie opgewekte magnetische velden dienen een niveau te hebben dat kenmerkend is voor een normale locatie in een normale ziekenhuis- of woonomgeving.
OPMERKING: u_T is de netspanning vóór toepassing van het testniveau.			

Leidraad en fabrikantenverklaring – elektromagnetische immuniteit – Dit apparaat is bestemd voor gebruik in de hieronder aangegeven elektromagnetische omgeving. De gebruiker van dit apparaat dient ervoor te zorgen dat het in een dergelijke omgeving wordt gebruikt.

Immuniteitstest	IEC 60601-testniveau	Nalevingsniveau	Elektromagnetische omgeving – leidraad
Geleide RF IEC 61000-4-6	3 Vrms 150 kHz tot 80 MHz 6 Vrms Amateurradio- en ISM-frequentiebanden tussen 150 kHz en 80 MHz	3 Vrms 150 kHz tot 80 MHz 6 Vrms Amateurradio- en ISM-frequentiebanden tussen 150 kHz en 80 MHz	Draagbare en mobiele RF-communicatieapparatuur mag niet dichterbij enig onderdeel van het apparaat worden gebruikt, waaronder kabels, dan de aanbevolen scheidingsafstand van 30 cm. Er kan zich storing voordoen in de buurt van de met het volgende symbool gemarkeerde apparatuur: 
Uitgestraalde RF IEC 61000-4-3	10 V/m 80 MHz tot 2,7 GHz	10 V/m	

Beperkte garantie

Respironics, Inc. garandeert dat het systeem geen materiaal- en productiefouten zal vertonen en volgens de productspecificaties zal werken gedurende een periode van twee (2) jaar na de datum van verkoop door Respironics, Inc. aan de dealer. Als het product niet werkt volgens de productspecificaties, zal Respironics, Inc. het defecte materiaal of onderdeel naar eigen goeddunken repareren of vervangen. Respironics, Inc. zal alleen de normale vrachtkosten van Respironics, Inc. naar de dealer betalen. Deze garantie dekt geen schade veroorzaakt door ongeval, verkeerd gebruik, wangebruik, wijziging, binnendringing van water en andere defecten die geen verband houden met materiaal of vakmanschap. De onderhoudsafdeling van Respironics, Inc. zal voor onderhoud geretourneerde apparaten onderzoeken en Respironics, Inc. behoudt zich het recht voor evaluatiekosten in rekening te brengen voor geretourneerde apparaten waaraan na onderzoek door de onderhoudsafdeling van Respironics, Inc. geen problemen worden geconstateerd.

Deze garantie kan niet worden overgedragen door onbevoegde distributeurs van Respironics, Inc. producten en Respironics, Inc. behoudt zich het recht voor om bij dealers kosten in rekening te brengen voor garantieservice van defecte producten die niet rechtstreeks bij Respironics, Inc. of erkende distributeurs zijn aangeschaft.

Respironics, Inc. wijst alle aansprakelijkheid af voor economisch verlies, winstderving, overhead- of gevolgschades die naar eigen zeggen voortkomen uit de verkoop of het gebruik van dit product. Sommige landen staan de uitsluiting of beperking van incidentele of gevolgschade niet toe, waardoor bovenstaande beperking of uitsluiting mogelijk niet voor u van toepassing is.

Deze garantie wordt gegeven in de plaats van alle andere uitdrukkelijke garanties. Daarnaast zijn alle impliciete garanties, waaronder garantie op verkoopbaarheid of geschiktheid voor een bepaald doel, beperkt tot een duur van twee jaar. Sommige landen staan beperkingen op de duur van een impliciete garantie niet toe, waardoor bovenstaande beperking mogelijk niet voor u van toepassing is. Deze garantie geeft u specifieke wettelijke rechten en u kunt ook andere rechten hebben die van land tot land verschillen.

Neem, om uw rechten onder deze garantie uit te oefenen, contact op met de plaatselijke erkende Respironics, Inc. dealer of met Respironics, Inc. op:

1001 Murry Ridge Lane
Murrysville, Pennsylvania 15668-8550 Verenigde Staten
+1-724-387-4000

of
Respironics Deutschland
Gewerbestrasse 17
82211 Herrsching, Duitsland
+49 8152 93060



Respironics Inc.
1001 Murry Ridge Lane
Murrysville, PA 15668 VS



Respironics Deutschland
Gewerbestr. 17
82211 Herrsching, Duitland





1124818

Respironics Inc.
1001 Murry Ridge Lane
Murrysville, PA 15668 USA



Respironics Deutschland
Gewerbestr. 17
82211 Herrsching, Germany



REF 1124818

1124818 R00
LZ 7/30/2015
FR, DE, NL